

MONTO: \$852,600.00 I.V.A. INCLUIDO
VIGENCIA DEL CONTRATO: DEL 10 DE MARZO AL 17 DE ABRIL DE 2017

CONTRATO DE ADQUISICIÓN DE BIENES QUE CELEBRAN POR UNA PARTE, EL COLEGIO NACIONAL DE EDUCACIÓN PROFESIONAL TÉCNICA, REPRESENTADO POR EL M.A.E.E. JOSÉ LUIS IZQUIERDO GONZÁLEZ, EN SU CARÁCTER DE DIRECTOR DE INFRAESTRUCTURA Y ADQUISICIONES, Y POR LA OTRA, EL C. ISRAEL VELASCO ITURBE, A QUIENES EN LO SUCESIVO Y PARA LOS EFECTOS DE ESTE CONTRATO SE LES DENOMINARÁ COMO "CONALEP" Y EL "PROVEEDOR" RESPECTIVAMENTE, Y EN FORMA CONJUNTA COMO "LAS PARTES", DE CONFORMIDAD CON LAS SIGUIENTES DECLARACIONES Y CLÁUSULAS:

DECLARACIONES

I.- DE "CONALEP"

I.1.- QUE ES UN ORGANISMO PÚBLICO DESCENTRALIZADO DEL ESTADO, CON PERSONALIDAD JURÍDICA Y PATRIMONIO PROPIOS CREADO POR DECRETO PRESIDENCIAL DEL 27 DE DICIEMBRE DE 1978, PUBLICADO EN EL DIARIO OFICIAL DE LA FEDERACIÓN EL 29 DEL MISMO MES Y AÑO, CUYO OBJETO ES LA IMPARTICIÓN DE EDUCACIÓN PROFESIONAL TÉCNICA, CON LA FINALIDAD DE SATISFACER LA DEMANDA DE PERSONAL TÉCNICO CALIFICADO PARA EL SISTEMA PRODUCTIVO DEL PAÍS, ASÍ COMO EDUCACIÓN DE BACHILLERATO DENTRO DEL TIPO MEDIO SUPERIOR, DE CONFORMIDAD CON LOS DIVERSOS QUE REFORMAN EL DECRETO QUE CREA A EL "CONALEP" DE FECHA 22 DE NOVIEMBRE DE 1993, PUBLICADO EN EL DIARIO OFICIAL DE LA FEDERACIÓN EL 08 DE DICIEMBRE DE 1993, Y DE FECHA 29 DE JULIO DE 2011, PUBLICADO EN EL DIARIO OFICIAL DE LA FEDERACIÓN, EL 04 DE AGOSTO DE 2011.

I.2.- QUE COMPARECE EN ESTE ACTO REPRESENTADO POR EL M.A.E.E. JOSÉ LUIS IZQUIERDO GONZÁLEZ, EN SU CARÁCTER DE DIRECTOR DE INFRAESTRUCTURA Y ADQUISICIONES, TODA VEZ QUE CUENTA CON PODER PARA ACTOS DE ADMINISTRACIÓN, COMO CONSTA EN LA ESCRITURA PÚBLICA NÚMERO 1,634, DE FECHA 17 DE JUNIO DE 2013, PROTOCOLIZADA ANTE LA FE DEL NOTARIO PÚBLICO N.º 41, DEL ESTADO DE MÉXICO, LICENCIADA PATRICIA IRMA FIGUEROA BARKOW.

I.3.- QUE CON LA FINALIDAD DE IMPULSAR, FORTALECER Y CONSOLIDAR LOS SERVICIOS EDUCATIVOS QUE OFRECE, LE RESULTA DE PARTICULAR IMPORTANCIA CELEBRAR EL PRESENTE ACUERDO DE VOLUNTADES.

I.4.- QUE PARA CUBRIR LAS EROGACIONES QUE SE DERIVEN DEL PRESENTE CONTRATO, LA DIRECCIÓN DE ADMINISTRACIÓN FINANCIERA DEL "CONALEP" AUTORIZO EL RECURSO PRESUPUESTAL A TRAVÉS DE LAS SUFICIENCIAS NÚMERO 00126 Y SE CUENTA CON REQUISICIÓN DE BIENES Y SERVICIOS NÚMERO 00000034.

I.5.- QUE ESTÁ INSCRITO EN EL REGISTRO FEDERAL DE CONTRIBUYENTES DE LA SECRETARÍA DE HACIENDA Y CRÉDITO PÚBLICO CON CLAVE NÚMERO CNE-781229 BK4.

I.6.- QUE TIENE ESTABLECIDO SU DOMICILIO EN LA CALLE 16 DE SEPTIEMBRE N.º 147 NORTE, COLONIA LÁZARO CÁRDENAS, MUNICIPIO DE METEPEC, ESTADO DE MÉXICO, C.P. 52148.

I.7.- QUE LA ADJUDICACIÓN DEL PRESENTE CONTRATO SE REALIZÓ A TRAVÉS DEL PROCEDIMIENTO DE INVITACIÓN A CUANDO MENOS TRES PERSONAS DE CARÁCTER NACIONAL MIXTA N.º IA-011L5X001-E13-2017, DISPUESTO EN EL ARTÍCULO 26 FRACCIÓN II, 26 BIS FRACCIÓN III, 28 FRACCIÓN I, 29 Y 43 DE LA LEY DE ADQUISICIONES, ARRENDAMIENTOS Y SERVICIOS DEL SECTOR PÚBLICO, LOS ARTÍCULOS 39, 77 Y 78 DE SU REGLAMENTO, PROCEDIMIENTO DE ADJUDICACIÓN APROBADO POR LA DIRECCIÓN DE INFRAESTRUCTURA Y ADQUISICIONES.

II. DEL "PROVEEDOR"

II.1. QUE ES DE NACIONALIDAD MEXICANA, LO QUE ACREDITA CON ACTA DE NACIMIENTO N.º 1943, DE FECHA 25 DE FEBRERO DE 1983, EMITIDA POR EL OFICIAL DEL REGISTRO CIVIL DEL DISTRITO FEDERAL, Y QUE SE IDENTIFICA CON

"Pr-ADMVO-CONALEP-001-Pr-01-F-01"

"2017, Año del Centenario de la Promulgación de la Constitución Política de los Estados Unidos Mexicanos"

CREDENCIAL PARA VOTAR CON FOTOGRAFÍA CON NÚMERO se elimino EXPEDIDA POR EL INSTITUTO CAS-009/2017
FEDERAL ELECTORAL, DE LAS CUALES SE AGREGA COPIA SIMPLE AL PRESENTE INSTRUMENTO COMO ANEXO N° 1.

II.2. QUE BAJO PROTESTA DE DECIR VERDAD MANIFIESTA TENER CAPACIDAD JURÍDICA PARA CONTRATAR Y REÚNE LAS CONDICIONES LEGALES, TÉCNICAS Y ECONÓMICAS NECESARIAS PARA OBLIGARSE A LA ENTREGA DE LOS BIENES, OBJETO DEL PRESENTE CONTRATO.

II.3. QUE SE ENCUENTRA INSCRITO EN EL REGISTRO FEDERAL DE CONTRIBUYENTES CON LA ACTIVIDAD: COMERCIO AL POR MENOR EN GENERAL DE UNIFORMES Y ARTÍCULOS DEPORTIVOS, EQUIPO Y ACCESORIOS PARA EXCURSIONISTAS, PESCA Y CAZA DEPORTIVA.

II.4. QUE ESTÁ INSCRITO EN EL REGISTRO FEDERAL DE CONTRIBUYENTES CON LA CLAVE se elimino Y QUE PARA ACREDITARLO EXHIBE CÉDULA Y SOLICITUD DE INSCRIPCIÓN COMO CONTRIBUYENTE, DE CONFORMIDAD CON LA LEY DEL IMPUESTO SOBRE LA RENTA VIGENTE, DE LAS CUALES SE AGREGA COPIA SIMPLE AL PRESENTE INSTRUMENTO COMO ANEXO N° 1.

se elimino domicilio particular

Fundamento Legal: Artículos 6 fracción II, de la Constitución Política de Estados Unidos Mexicanos; 116, de la Ley General de Transparencia y Acceso a la Información Pública; 16, 113 fracción I y 118 de la Ley Federal de Transparencia y Acceso a la Información Pública. **Motivación:** La protección de datos personales es un derecho universal consagrado en la Declaración Universal de Derechos Humanos, al establecer que las personas tienen derecho a la protección de la ley de sus datos personales, dicha normatividad es retomada por nuestra Constitución en su artículo 6, fracción II, elevando el derecho a garantía Constitucional protegida y tutelada por el Estado, las Leyes Reglamentarias en la materia fijaron que los datos personales se refiere a toda aquella información asociada a una persona o individuo que lo hace identificable del resto de las personas (nombre, domicilio, teléfono, fotografía, huellas dactilares, sexo, nacionalidad, edad, lugar de nacimiento, raza, filiación, preferencias políticas, fecha de nacimiento, imagen del iris del ojo, patrón de la voz, etc.) y por lo tanto deben ser protegidos por el CONALEP.

II.6. QUE NO SE ENCUENTRA EN NINGUNO DE LOS SUPUESTOS CONTENIDOS EN EL ARTÍCULO 50 DE LA LEY DE ADQUISICIONES, ARRENDAMIENTOS Y SERVICIOS DEL SECTOR PÚBLICO, QUE LE IMPIDAN CONTRATAR.

II.7. QUE CONOCE EL CONTENIDO Y LOS REQUISITOS QUE ESTABLECE LA LEY DE ADQUISICIONES, ARRENDAMIENTOS Y SERVICIOS DEL SECTOR PÚBLICO, PUBLICADA EN EL DIARIO OFICIAL DE LA FEDERACIÓN EL DÍA 04 DE ENERO DE 2000, EN VIGOR A PARTIR DEL 04 DE MARZO DE 2000, EL REGLAMENTO DE LA LEY DE ADQUISICIONES, ARRENDAMIENTOS Y SERVICIOS DEL SECTOR PÚBLICO, ASÍ COMO LAS DISPOSICIONES ADMINISTRATIVAS EXPEDIDAS EN ESTA MATERIA Y LOS ANEXOS QUE FORMAN PARTE INTEGRANTE DEL PRESENTE CONTRATO.

III.- DE "LAS PARTES".

III.1.- QUE SE RECONOCEN AMPLIAMENTE LA PERSONALIDAD, ATRIBUCIONES Y CAPACIDAD CON QUE SE OSTENTAN.

III.2.- QUE CUENTAN CON LOS RECURSOS NECESARIOS PARA CUMPLIR CON LAS OBLIGACIONES QUE SE DERIVAN DEL PRESENTE ACUERDO DE VOLUNTADES.

EXPUESTO LO ANTERIOR, "LAS PARTES" SUJETAN SU COMPROMISO A LA FORMA Y TÉRMINOS QUE SE ESTABLECEN EN LAS SIGUIENTES:

CLAUSULAS

PRIMERA: OBJETO.- ES OBJETO DEL PRESENTE CONTRATO QUE EL "CONALEP" ADQUIERA DEL "PROVEEDOR" LOS BIENES CONSISTENTES EN: "ADQUISICIÓN DE 2,500 PANTS PARA EL PERSONAL DEL COLEGIO NACIONAL DE EDUCACIÓN PROFESIONAL TÉCNICA", PARTIDA 3, DE CONFORMIDAD CON LAS ESPECIFICACIONES TÉCNICAS Y ECONÓMICAS Y DEMÁS DESCRIPCIONES ESTABLECIDAS EN LA CLAUSULA SEGUNDA Y EN EL ANEXO NÚMERO 2 DEL PRESENTE CONTRATO.

SEGUNDA: OBLIGACIONES DEL "PROVEEDOR".- EL "PROVEEDOR" SE COMPROMETE Y OBLIGA A ENTREGAR AL "CONALEP" LOS BIENES CONSISTENTES EN: "ADQUISICIÓN DE 2,500 PANTS PARA EL PERSONAL DEL COLEGIO NACIONAL DE EDUCACIÓN PROFESIONAL TÉCNICA", PARTIDA 3, DE CONFORMIDAD EN LO ESTABLECIDO EN SU PROPUESTA TÉCNICA Y ECONÓMICA, MISMAS QUE SE ADJUNTAN COMO ANEXO NÚMERO 2 DEL PRESENTE CONTRATO, Y DE ACUERDO A LAS SIGUIENTES CARACTERÍSTICAS:

"Pr-ADMVO-CONALEP-001-Pr-01-F-01"

Partida	Cantidad	Concepto	Descripción
3	2500	Juego	<p>PANTS</p> <p>CORTE ASIMETRICO AL DIBUJO MOLDEADO Y TRANSPORTADO AL TALLAJE NACIONAL, HILOS POLIÉSTER AL COLOR O AL CONTRASTE, COSIDO EN OVERLEADO CON CADENETA DE SEGURIDAD, REMATADO CON DOBLADILLO CERRADO CON RECTA DE 9 A 10 PUNTADAS POR PULGADA COMO MINIMO.</p> <p>CHAMARRA COLOR BLANCA CON APLICACIONES EN VERDE, CON LOGOTIPO Y LEYENDA SUTCONALEP COLOR VERDE, BORDADO EN EL LADO SUPERIOR IZQUIERDO DEL FRENTE, MODELO DEPORTIVO, CONFECCIONADA EN POLIÉSTER, APLICACION EN COLOR VERDE EN PECTORAL DE 5 CM. DE ANCHO EN 'V' REPARTIDO EN AMBOS DELANTEROS, DE LA UNION DE LA SISA Y MANGA DE CADA CUARTO, A UNIRSE A 10 CM. DEL CUELLO. CUELLO SPORT, LA PARTE INTERNA DEL CUELLO EN COLOR VERDE Y LA EXTERNA DE COLOR BLANCO, CIERRE DE PASTA PLASTICA EN ESPIRAL COLOR VERDE, DEL CUELLO A LA VISTA DE LA PRETINA, BOLSAS LATERALES UNA EN CADA CUARTO DELANTERO EN DIAGONAL CON VISTA DE 3.5 DE ANCHO Y LARGO DE 13 CM. CON ADORNOS DE DOBLE PESPUNTE, MANGA RANGLAN.</p> <p>CHAMARA SPORT, PRETINA, DE CARDIGAN REFORZADO DE 5 CM. COLOR BLANCA, PUNOS DE CARDIGAN REFORZADO DE 6 CM. COLOR BLANCO.</p> <p>FORRO BLANCO CALADO EN POLIÉSTER.</p> <p>PANTALÓN: COLOR BLANCO TELA 100% POLIESTER CON APLICACIONES EN COLOR VERDE DE 6 CM. DE ANCHO COLOR VERDE, AL COSTADO Y A TODO LO LARGO DE LA PRETINA A LA VALENCIANA, CON VISTA DE CORDÓN, CORTE DEPORTIVO SEMIRECTO, CONFECCIONADO EN POLIÉSTER, PRETINA CON ELÁSTICO REFORZADO EN TRES COSTURAS, CON JARETA DE MACRAME Y COSTURAS DE 9 A 10 PUNTADAS POR PULGADA Y OVERLEADA CON CADENETA DE SEGURIDAD, CUARTOS UNIDOS CON CADENETA DE SEGURIDAD, BOLSAS LATERALES, DE 17 CM., VALENCIANAS SIN ELÁSTICO CON COSTURA DE REMATE OVERLEADA Y CON DOBLADILLO DE 2.5 CM. DE ANCHO, COLORES FIRMES AL ALTO CALOR.</p>

"Pr-ADMVO-CONALEP-001-Pr-01-F-01"

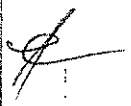
			<p>FORRO BLANCO CALADO EN POLIÉSTER.</p> <p>EL COLOR DEL PANTS (CHAMARRA Y PANTALON) SERA COLOR BLANCO Y LOS VIVOS VERDES COLOR PANTONE 335</p> <p>DE LAS SIGUIENTES TALLAS:</p> <p>400 TALLA CHICA 850 TALLA MEDIANA 850 TALLA GRANDE 400 TALLA EXTRAGRANDE</p> <p>LOGOTIPO Y LEYENDA SINDICATO ÚNICO DE TRABAJADORES DEL CONALEP, BORDADO EN COLOR VERDE PANTONE 335, COLOCADO EN EL FRENTE EN EL LADO SUPERIOR IZQUIERDO DE LA CHAMARA.</p>
--	--	--	--

OBSERVACIONES:

EL "PROVEEDOR" PODRÁ PASAR A VER LA MUESTRA DE LA PARTIDA 3 SOLICITADA EN LAS "ESPECIFICACIONES TÉCNICAS", DE LUNES A VIERNES EN UN HORARIO DE 9:00 A 14:00 HORAS EN LA DIRECCIÓN DE PERSONAL DEL "CONALEP", UBICADA EN AV. CALLE 16 DE SEPTIEMBRE NO.147 NORTE, COLONIA LÁZARO CÁRDENAS, METEPEC, EDO. DE MÉXICO.

LAS ESPECIFICACIONES PARA LOS PANTS:

NORMAS	TIPO DE TELA	COMPOSICION
NMX-A-1833/1-INNTEX-2011 o NMX-A-084/1-INNTEX-2005	POLIÉSTER	100%
NMX-A-072-INNTEX-2008, NMX-A-072-INNTEX-2001 o NMX-A-3801-INNTEX-2012	MASA	76GR/M ² MAXIMO DE LA TELA (TOLERANCIA +5 GR/M ²)
NMX-A-059/1-INNTEX-2008 o NMX-A-059/2-INNTEX-2008	RESISTENCIA A LA TRACCIÓN	URDIMBRE. 485-NEWTON TRAMA 315-NEWTON (TOLERANCIA MÍNIMO-25 NEWTON)
NMX-A-109-INNTEX-2012 o NMX-A-109-INNTEX-2005	RESISTENCIA AL RASGADO	URDIMBRE 14 NEWTON TRAMA 9 NEWTON (TOLERANCIA MÍNIMO-3 NEWTON)
NMX-A-158-INNTEX-1999 o NMX-A-158-INNTEX-2009	CAMBIO DIMENSIONAL	URDIMBRE +- 0% TRAMA +-0% (TOLERANCIA +-1%)
NMX-A--057-INNTEX-1995 o NMX-A--057-INNTEX-	DENSIDAD	URDIMBRE 54 HILOS/ CM. TRAMA 30 HILOS/CM

"Pr-ADMVO-CONALEP-001-Pr-01-F-01"

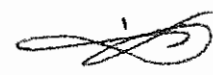

4 

2000	(TOLERANCIA MINIMO-6 HILOS/CM)
------	--------------------------------

TALLAS DE LA CHAMARRA DEL PANTS

TALLA	CUELLO	CONTORNO TORACICO	LARGO DEL TALLE	LONGITUD DE MANGA
CH	40.6	109.2	48.9	59.4
M	43.2	114.3	50.8	59.37
G	45.7	119.4	52.7	61.0
EX	48.3	124.5	54.6	62.5

NOTA: Estas medidas están expresadas en cm. Y tienen una tolerancia de +1 cm, -0.5 cm

TALLAS DE PANTALON DEL PANTS

TALLA	CINTURA	ENTREPIERNA	BASE	BAJOS	LARGO TOTAL	RODILLA
CH	86.4	78.7	111.8	45.7	105.4	50.8
M	96.5	78.7	121.9	45.7	106.7	50.8
G	106.7	78.7	132.1	45.7	107.9	53.3
EX	116.8	78.7	142.2	48.3	109.2	53.3

NOTA: Estas medidas están expresadas en cm. y tienen una tolerancia de +1 cm, -0.5 cm

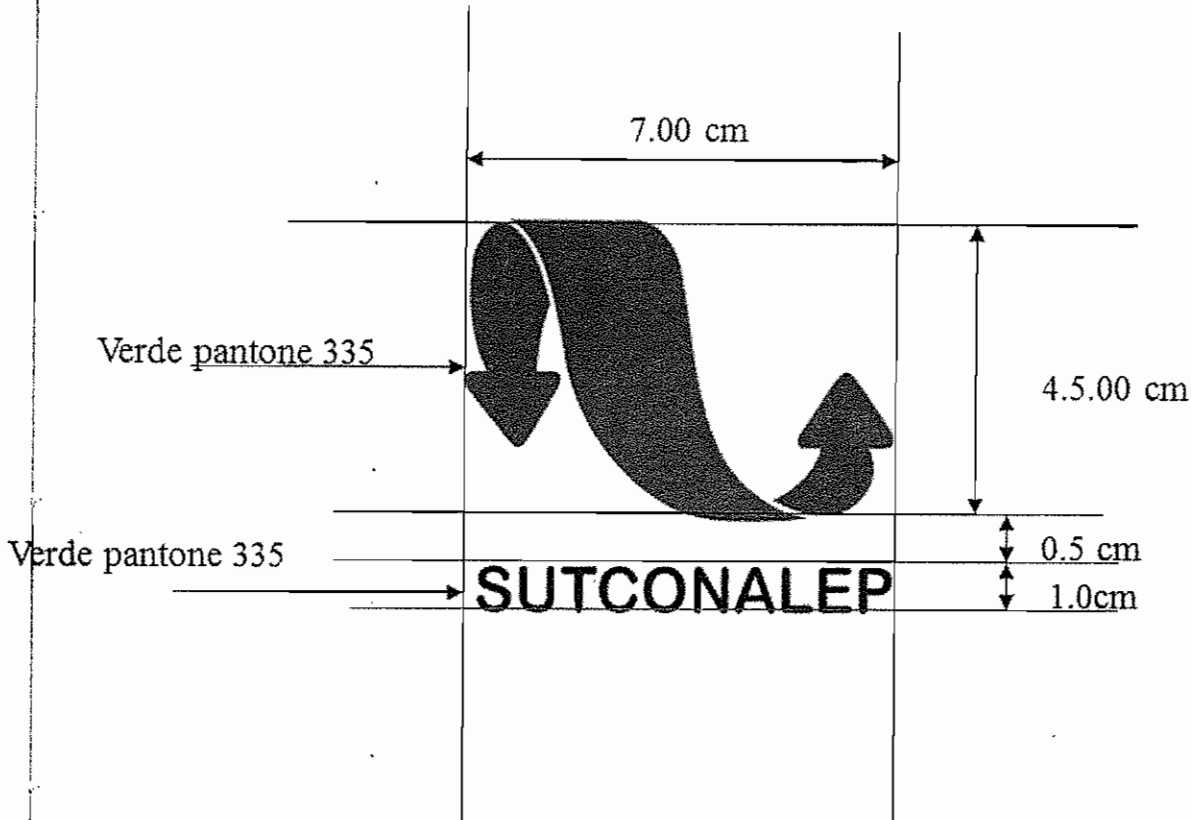

EL "PROVEEDOR" SE COMPROMETE Y OBLIGA A DAR CUMPLIMIENTO A LOS ACUERDOS ADOPTADOS EN LA JUNTA DE ACALACIONES DE FECHA 03 DE MARZO DE 2017.

EL "PROVEEDOR" DEBERÁ PRESENTAR UNA MUESTRA FÍSICA CON LAS ESPECIFICACIONES REQUERIDAS, PARA QUE SEAN AUTORIZADAS POR LA DIRECCIÓN DE PERSONAL EN UN PLAZO NO MAYOR DE 3 DÍAS NATURALES CONTADOS A PARTIR DEL SIGUIENTE AL DE LA EMISIÓN DEL FALLO.

TERCERA: DESCRIPCIÓN DE LOS ANEXOS: -LOS ANEXOS QUE FORMAN PARTE INTEGRANTE DE ESTE CONTRATO Y QUE SE ENCUENTRAN FIRMADOS POR EL "PROVEEDOR" SON LOS SIGUIENTES:

ANEXO No. 1: DOCUMENTACIÓN LEGAL DE "PROVEEDOR"

ANEXO No. 2: ESPECIFICACIONES TÉCNICAS Y PROPUESTA ECONÓMICA

ANEXO No. 3: FORMATOS DE FIANZA, DE CARTA GARANTÍA Y RESPUESTA DE OPINIÓN DEL SERVICIO DE ADMINISTRACIÓN TRIBUTARIA DE LA SECRETARÍA DE HACIENDA Y CRÉDITO PÚBLICO, CORRESPONDIENTE A LA REGLA 2.1.31. DE LA RESOLUCIÓN DE LA MISCELÁNEA FISCAL PARA EL EJERCICIO 2017, CON RELACIÓN AL ARTÍCULO 32-D DEL CÓDIGO FISCAL DE LA FEDERACIÓN.

CUARTA: MONTO. - "LAS PARTES" ACUERDAN QUE EL MONTO TOTAL QUE SE CUBRIRÁ POR LA ADQUISICIÓN DE LOS BIENES OBJETO DEL PRESENTE CONTRATO, SERÁ DE \$735,000.00 (SETECIENTOS TREINTA Y CINCO MIL PESOS 00/100

"Pr-ADMVO-CONALEP-001-Pr-01-F-01"

"2017, Año del Centenario de la Promulgación de la Constitución Política de los Estados Unidos Mexicanos"

CAS-009/2017

M.N.) MÁS EL IMPUESTO AL VALOR AGREGADO, DE CONFORMIDAD AL ANEXO NÚMERO 2, MISMO QUE FORMA PARTE INTEGRANTE DEL PRESENTE CONTRATO, Y DE ACUERDO A LO SIGUIENTE:

PARTIDA	DESCRIPCIÓN	UNIDAD	CANTIDAD	PRECIO UNITARIO	SUBTOTAL	I.V.A	TOTAL
3	PANTS	JUEGO	2500	294.00	735,000.00	117,600.00	852,600.00

EL "PROVEEDOR", MANIFIESTA QUE EL PRECIO SERÁ FIJO HASTA LA CONCLUSIÓN DEL CONTRATO.

QUINTA: CONDICIONES DE PAGO.- EL "CONALEP" REALIZARÁ EL PAGO CONTRA ENTREGA DE LOS BIENES Y MEDIANTE TRANSFERENCIA ELECTRÓNICA BANCARIA POR LA CANTIDAD QUE REPRESENTA LA FACTURA PREVIAMENTE EXHIBIDA, A TRAVÉS DE LA SUBCOORDINACIÓN DE OPERACIÓN FINANCIERA (CAJA GENERAL) DE LA DIRECCIÓN DE ADMINISTRACIÓN FINANCIERA; EN EL DOMICILIO SEÑALADO EN LA DECLARACIÓN I.6. EN EL ÚLTIMO DE LOS SUPUESTOS, ES REQUISITO INDISPENSABLE LO SIGUIENTE: CUENTA APERTURADA A NOMBRE DEL "PROVEEDOR", INSTITUCIÓN BANCARIA, SUCURSAL, NÚMERO DE CUENTA, CLABE BANCARIA (DE 18 DÍGITOS) Y ESTADO DE CUENTA.

EL "CONALEP" SE OBLIGA A REALIZAR EL PAGO EN UNA EXHIBICIÓN POR PARTIDA COMPLETA DE LOS BIENES ENTREGADOS, A ENTERA SATISFACCIÓN DEL "CONALEP" DENTRO DE LOS 20 DÍAS NATURALES POSTERIORES A LA PRESENTACIÓN DE LA FACTURA RESPECTIVA; DE CONFORMIDAD CON EL ARTÍCULO 51 DE LA LEY DE ADQUISICIONES, ARRENDAMIENTOS Y SERVICIOS DEL SECTOR PÚBLICO, SIEMPRE Y CUANDO REÚNA TODOS LOS REQUISITOS ESTABLECIDOS POR EL ARTÍCULO 29 A DEL CÓDIGO FISCAL DE LA FEDERACIÓN.

SEXTA: VIGENCIA.- "LAS PARTES" CONVIENEN QUE LA VIGENCIA DEL CONTRATO SERÁ DEL 10 DE MARZO AL 17 DE ABRIL DE 2017, PERÍODO EN QUE EL "PROVEEDOR" SE OBLIGA A ENTREGAR LA TOTALIDAD DE LOS BIENES.

SÉPTIMA: LUGAR DE ENTREGA DE LOS BIENES.- EL "PROVEEDOR", SE OBLIGA A ENTREGAR LOS BIENES OBJETO DE ESTE CONTRATO EN LAS OFICINAS DEL SUTCONALEP, UBICADAS EN PETÉN NO. 403, COLONIA VÉRTIZ NARVARTE, DELEGACIÓN BENITO JUÁREZ, CIUDAD DE MÉXICO, EN UN HORARIO DE 9:00 A 14:00 HORAS DE LUNES A VIERNES. LA ENTREGA DE LOS BIENES DEBERÁ REALIZARSE UTILIZANDO LOS MEDIOS Y EMPAQUES ADECUADOS Y PUESTOS EN PISO, CUMPLIENDO CON LAS ESPECIFICACIONES TÉCNICAS. UNA PERSONA DESIGNADA POR EL "CONALEP" SERÁ LA ENCARGADA DE VERIFICAR QUE LO ENTREGADO POR EL "PROVEEDOR" CORRESPONDA A LO REQUERIDO POR EL "CONALEP" Y PROPUESTO EN LA OFERTA TÉCNICA Y ECONÓMICA DEL "PROVEEDOR".

OCTAVA: TRANSPORTE DE LOS BIENES.- EL TRANSPORTE DE LOS BIENES CORRERÁ A CARGO DEL "PROVEEDOR", HASTA LA ENTREGA TOTAL DE LOS MISMOS, EN EL LUGAR CITADO EN LA CLÁUSULA ANTERIOR, Y A ENTERA SATISFACCIÓN DEL "CONALEP".

NOVENA: PAGOS EN EXCESO A FAVOR DEL "PROVEEDOR".- EL "PROVEEDOR", SE OBLIGA A REINTEGRAR AL "CONALEP" LAS CANTIDADES QUE HAYAN SIDO PAGADAS EN EXCESO, CANTIDADES QUE DEBEN REINTEGRARSE MÁS LOS INTERESES CORRESPONDIENTES, CONFORME AL PROCEDIMIENTO ESTABLECIDO EN EL CÓDIGO FISCAL DE LA FEDERACIÓN, COMO SI SE TRATARA DEL SUPUESTO DE PRÓRROGA PARA EL PAGO DE CRÉDITOS FISCALES.

LOS CARGOS SE CALCULARÁN SOBRE LAS CANTIDADES PAGADAS EN EXCESO EN CADA CASO Y SE COMPUTARÁN POR DÍAS NATURALES DESDE LA FECHA DEL PAGO, HASTA LA FECHA EN QUE SE PONGAN EFECTIVAMENTE LAS CANTIDADES A DISPOSICIÓN DEL "CONALEP".

"Pr-ADMVO-CONALEP-001-Pr-01-F-01"





7

"2017, Año del Centenario de la Promulgación de la Constitución Política de los Estados Unidos Mexicanos"

CAS-009/2017

DÉCIMA: RESPONSABILIDADES DEL "PROVEEDOR".- EL "PROVEEDOR" SERÁ EL ÚNICO RESPONSABLE DE LA ENTREGA DE LOS BIENES Y DEBE SUJETARSE A TODOS LOS REGLAMENTOS Y ORDENAMIENTOS DE LAS AUTORIDADES COMPETENTES EN MATERIA DE ADQUISICIONES, ARRENDAMIENTOS Y SERVICIOS DEL SECTOR PÚBLICO, TAMBIÉN ESTÁ OBLIGADO A RESPONDER DE LOS DAÑOS Y PERJUICIOS QUE POR INOBSERVANCIA O NEGLIGENCIA DE SU PARTE, SE LLEGUEN A CAUSAR AL "CONALEP" O A TERCERAS PERSONAS.

IGUALMENTE, SE OBLIGA EL "PROVEEDOR" A NO CEDER EN FORMA PARCIAL NI TOTAL, A FAVOR DE CUALQUIER OTRA PERSONA, FÍSICA O MORAL SUS DERECHOS Y OBLIGACIONES DERIVADOS DE ESTE CONTRATO Y SUS ANEXOS, CON EXCEPCIÓN DE LOS DERECHOS DE COBRO POR LOS BIENES, EN CUYO SUPUESTO SE DEBE CONTAR CON LA CONFORMIDAD PREVIA DEL "CONALEP", EN APEGO AL ÚLTIMO PÁRRAFO DEL ARTÍCULO 46 DE LA LEY DE ADQUISICIONES, ARRENDAMIENTOS Y SERVICIOS DEL SECTOR PÚBLICO.

LA CESIÓN HECHA EN CONTRAVENCIÓN DE LO ESTIPULADO EN EL PÁRRAFO ANTERIOR, ES NULA Y EL "CONALEP" SE RESERVA SU DERECHO A EJERCITAR LA ACCIÓN LEGAL QUE LE CORRESPONDA.

DÉCIMA PRIMERA: GARANTÍAS. EL "PROVEEDOR" SE OBLIGA A CONSTITUIR GARANTÍA DE CUMPLIMIENTO DEL CONTRATO, DE ACUERDO A LO PREVISTO POR EL ARTÍCULO 48, FRACCIÓN II DE LA LEY DE ADQUISICIONES, ARRENDAMIENTOS Y SERVICIOS DEL SECTOR PÚBLICO, AJUSTÁNDOSE A LOS SIGUIENTES LINEAMIENTOS:

- A) SE CONSTITUIRÁ GARANTÍA, POR EL 10% (DIEZ POR CIENTO) DEL MONTO TOTAL DEL CONTRATO, PARA EL CUMPLIMIENTO A FAVOR DEL COLEGIO NACIONAL DE EDUCACIÓN PROFESIONAL TÉCNICA, MEDIANTE LA EXPEDICIÓN DE CHEQUE DE CAJA O CERTIFICADO O FIANZA, ESTA ÚLTIMA POR UNA INSTITUCIÓN AUTORIZADA EN LOS TÉRMINOS DE LA LEY FEDERAL DE INSTITUCIONES DE FIANZAS A FAVOR DEL COLEGIO NACIONAL DE EDUCACIÓN PROFESIONAL TÉCNICA, DE ACUERDO AL FORMATO QUE SE ANEXA EN EL PRESENTE CONTRATO, LA CUAL SERÁ INDIVISIBLE PARA SU APLICACIÓN EN EL PRESENTE PROCEDIMIENTO, CONSIDERANDO LOS CRITERIOS NORMATIVOS VIGENTES PUBLICADOS POR LA SECRETARÍA DE LA FUNCIÓN PÚBLICA Y QUE SE ENCUENTRAN DISPONIBLES EN LA PÁGINA DE COMPRANET www.compranet.gob.mx.
- B) LA GARANTÍA DEBERÁ SER PRESENTADA DENTRO DE LOS 10 (DIEZ) DÍAS NATURALES SIGUIENTES, A LA FIRMA DEL CONTRATO.
- C) EL "PROVEEDOR" QUEDARÁ OBLIGADO A RESPONDER DE LOS DEFECTOS QUE RESULTAREN EN LOS BIENES, DE LOS VICIOS OCULTOS Y DE CUALQUIER OTRA RESPONSABILIDAD EN QUE HUBIERE INCURRIDO, EN LOS TÉRMINOS SEÑALADOS EN EL PRESENTE CONTRATO Y EN EL CÓDIGO CIVIL FEDERAL.
- D) PARA GARANTIZAR POR UN PERÍODO DE 10 DE MARZO AL 17 DE ABRIL DE 2017, Y POR 60 DÍAS "EL PROVEEDOR" DEBERÁ EXHIBIR UNA CARTA GARANTÍA POR DICHO PERÍODO QUE AMPARE LA CALIDAD DEL SERVICIO, ÉSTA EN PAPEL MEMBRETEADO Y CON LA FIRMA DEL APODERADO LEGAL DE "EL PROVEEDOR", DE CONFORMIDAD CON EL ARTÍCULO 77 Y 78 DE LA LEY FEDERAL DE PROTECCIÓN AL CONSUMIDOR.
- E) SE HARÁ EFECTIVA LA GARANTÍA DE CUMPLIMIENTO CUANDO NO SE CUMPLAN LAS CONDICIONES CONVENIDAS EN EL CONTRATO, LOS SERVICIOS NO SEAN REALIZADOS EN LAS FECHAS ESTIPULADAS; CUANDO LOS PRODUCTOS Y SERVICIOS NO CUMPLAN CON LAS ESPECIFICACIONES PACTADAS; POR INCUMPLIMIENTO DE ALGUNA DE LAS OBLIGACIONES DEL "PROVEEDOR". LA OBLIGACIÓN GARANTIZADA SERÁ PROPORCIONAL, CONSIDERANDO LAS CARACTERÍSTICAS DE LOS BIENES, Y EN CASO DE PRESENTARSE ALGÚN INCUMPLIMIENTO SE HARÁ EFECTIVA LA MISMA EN DICHS TÉRMINOS.

DÉCIMA SEGUNDA: MODIFICACIÓN AL CONTRATO. EL "CONALEP" PODRÁ REALIZAR CONVENIOS MODIFICATORIOS DERIVADOS DEL PRESENTE CONTRATO, MISMOS QUE DEBEN FORMALIZARSE POR ESCRITO Y SER SUSCRITOS POR AMBAS PARTES. LAS MODIFICACIONES NO PODRÁN VERSAR SOBRE PRECIOS, ANTICIPOS, PAGOS PROGRESIVOS, ESPECIFICACIONES, Y EN GENERAL CUALQUIER CAMBIO QUE IMPLIQUE OTORGAR CONDICIONES MÁS VENTAJOSAS A

"Pr-ADMVO-CONALEP-001-Pr-01-F-01"

"2017, Año del Centenario de la Promulgación de la Constitución Política de los Estados Unidos Mexicanos"

CAS-009/2017

"PROVEEDOR" COMPARADAS CON LAS ESTABLECIDAS ORIGINALMENTE. DE CONFORMIDAD AL ARTÍCULO 52 DE LA LEY DE ADQUISICIONES, ARRENDAMIENTOS Y SERVICIOS DEL SECTOR PÚBLICO.

DÉCIMA TERCERA: PRÓRROGAS.- CON FUNDAMENTO EN LA FRACCIÓN XV DEL ARTÍCULO 45 DE LA LEY DE ADQUISICIONES, ARRENDAMIENTOS Y SERVICIOS DEL SECTOR PÚBLICO, SE PODRÁN OTORGAR PRÓRROGAS PARA EL CUMPLIMIENTO DE LAS OBLIGACIONES DEL "PROVEEDOR", DERIVADO DE CASO FORTUITO O FUERZA MAYOR DEBIDAMENTE JUSTIFICADO Y DOCUMENTADO, SIEMPRE Y CUANDO NO IMPLIQUE OTORGAR CONDICIONES MÁS VENTAJOSAS DE LAS PACTADAS ORIGINALMENTE Y SE REALICE DENTRO DEL PRESENTE EJERCICIO PRESUPUESTAL, MISMAS QUE DEBERÁN FORMALIZARSE A TRAVÉS DEL INSTRUMENTO JURÍDICO QUE CORRESPONDA, DE CONFORMIDAD AL ARTÍCULO 52 DE LA LEY DE ADQUISICIONES, ARRENDAMIENTOS Y SERVICIOS DEL SECTOR PÚBLICO.

DÉCIMA CUARTA: TERMINACIÓN ANTICIPADA.- EL "CONALEP" PODRÁ DAR POR TERMINADOS ANTICIPADAMENTE EL CONTRATO CUANDO CONCURRAN RAZONES DE INTERÉS GENERAL, O BIEN, CUANDO POR CAUSAS JUSTIFICADAS SE EXTINGA LA NECESIDAD DE REQUERIR LOS BIENES O SERVICIOS ORIGINALMENTE CONTRATADOS, Y SE DEMUESTRE QUE DE CONTINUAR CON EL CUMPLIMIENTO DE LAS OBLIGACIONES PACTADAS, SE OCASIONARÍA ALGÚN DAÑO O PERJUICIO AL ESTADO, O SE DETERMINE LA NULIDAD DE LOS ACTOS QUE DIERON ORIGEN AL PRESENTE CONTRATO, CON MOTIVO DE LA RESOLUCIÓN DE UNA INCONFORMIDAD O INTERVENCIÓN DE OFICIO EMITIDA POR LA SECRETARÍA DE LA FUNCIÓN PÚBLICA. EN ESTOS SUPUESTOS EL "CONALEP" REEMBOLSARÁ AL "PROVEEDOR" LOS GASTOS NO RECUPERABLES EN QUE HAYA INCURRIDO, SIEMPRE QUE ÉSTOS SEAN RAZONABLES, ESTÉN DEBIDAMENTE COMPROBADOS Y SE RELACIONEN DIRECTAMENTE CON EL PRESENTE CONTRATO.

DÉCIMA QUINTA: RESCISIÓN ADMINISTRATIVA.- EL "CONALEP" PODRÁ EN CUALQUIER MOMENTO RESCINDIR ADMINISTRATIVAMENTE EL PRESENTE CONTRATO, CUANDO EL "PROVEEDOR" INCURRA EN INCUMPLIMIENTO DE LAS OBLIGACIONES A SU CARGO. SI PREVIAMENTE A LA DETERMINACIÓN DE DAR POR RESCINDIDO EL CONTRATO, SE HICIERE ENTREGA E INSTALACIÓN DE LOS BIENES O SE PRESTAREN LOS SERVICIOS, EL PROCEDIMIENTO INICIADO QUEDARÁ SIN EFECTO, PREVIA ACEPTACIÓN Y VERIFICACIÓN DEL "CONALEP" DE QUE CONTINUA VIGENTE LA NECESIDAD DE LOS MISMOS, APLICANDO EN SU CASO LAS PENAS CONVENCIONALES CORRESPONDIENTES.

SE CONSIDERARÁN CAUSALES DE RESCISIÓN DEL PRESENTE CONTRATO, LOS SIGUIENTES SUPUESTOS, QUE SE SEÑALAN EN FORMA ENUNCIATIVA, MÁS NO LIMITATIVA.

- 1.- SI NO ENTREGA LOS BIENES OFERTADOS DENTRO DE LA VIGENCIA DEL CONTRATO.
- 2.- SI NO CUMPLE CON LO ESTABLECIDO EN LA CLÁUSULA SEGUNDA Y EL ANEXO No. 2.
- 3.- SI NO CUMPLE CON SUS OBLIGACIONES, POR FALTA DE MATERIALES, TRABAJADORES O EQUIPO.
- 4.- SI NO DA LAS FACILIDADES NECESARIAS A LOS SUPERVISORES QUE AL EFECTO DESIGNE EL "CONALEP" PARA LA REVISIÓN Y CONTROL DE SUS ACTIVIDADES.
- 5.- POR SU NEGATIVA A CAMBIAR LOS BIENES QUE EL "CONALEP" NO ACEPTE POR DEFICIENTES.
- 6.- SI CEDE, TRASPASA O SUBCONTRATA PARTE O LA TOTALIDAD DE LA OBLIGACIÓN DEL PRESENTE CONTRATO.
- 7.- SI NO GARANTIZA EL CUMPLIMIENTO POR EL MONTO TOTAL DEL CONTRATO.
- 8.- MODIFIQUE LAS CARACTERÍSTICAS DE LOS BIENES OFERTADOS SIN AUTORIZACIÓN EXPRESA DEL "CONALEP".
- 9.- NO CUMPLA CON ALGUNA DE LAS CONDICIONES ESTABLECIDAS EN EL PRESENTE CONTRATO.
- 10.- SI SE DECLARA EN CONCURSO MERCANTIL O DE QUIEBRA POR AUTORIDADES COMPETENTES.
- 11.- SI REBASA EL PORCENTAJE DE INCUMPLIMIENTO RESPECTO AL MONTO TOTAL DEL CONTRATO O PARTIDAS QUE INTEGRAN EL CONTRATO, DE CONFORMIDAD CON EL ARTÍCULO 53 BIS DE LA LEY DE ADQUISICIONES, ARRENDAMIENTOS Y SERVICIOS DEL SECTOR PÚBLICO.

EL PROCEDIMIENTO DE RESCISIÓN SE LLEVARÁ A CABO CONFORME A LO SIGUIENTE:

SE PODRÁ RESCINDIR ADMINISTRATIVAMENTE EN CUALQUIER MOMENTO EL CONTRATO, EN CASO DE INCUMPLIMIENTO DE LAS OBLIGACIONES A CARGO DEL "PROVEEDOR", EL PROCEDIMIENTO SE INICIARÁ CONFORME A LO SIGUIENTE.

"Pr-ADMVO-CONALEP-001-Pr-01-F-01"

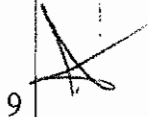

"2017, Año del Centenario de la Promulgación de la Constitución Política de los Estados Unidos Mexicanos"

CAS-009/2017

I. SE INICIARÁ A PARTIR DE QUE EL "PROVEEDOR" SEA COMUNICADO POR ESCRITO DEL INCUMPLIMIENTO EN QUE HAYA INCURRIDO, PARA QUE EN UN TÉRMINO DE CINCO DÍAS HÁBILES EXPONGA LO QUE A SU DERECHO CONVENGA Y APORTE, EN SU CASO, LAS PRUEBAS QUE ESTIME PERTINENTES;

II. TRANSCURRIDO EL TÉRMINO A QUE SE REFIERE LA FRACCIÓN ANTERIOR, EL "CONALEP" CONTARÁ CON UN PLAZO DE QUINCE DÍAS PARA RESOLVER, CONSIDERANDO LOS ARGUMENTOS Y PRUEBAS QUE HUBIERE HECHO VALER EL "PROVEEDOR". LA DETERMINACIÓN DE DAR O NO POR RESCINDIDO EL CONTRATO DEBERÁ SER DEBIDAMENTE FUNDADA, MOTIVADA Y COMUNICADA AL "PROVEEDOR" DENTRO DICHO PLAZO; Y

III. CUANDO SE RESCINDA EL CONTRATO SE FORMULARÁ EL FINIQUITO CORRESPONDIENTE, A EFECTO DE HACER CONSTAR LOS PAGOS QUE DEBA EFECTUAR EL "CONALEP" POR CONCEPTO DE LOS BIENES RECIBIDOS O LOS SERVICIOS PRESTADOS HASTA EL MOMENTO DE RESCISIÓN.

INICIADO UN PROCEDIMIENTO DE CONCILIACIÓN EL "CONALEP", BAJO SU RESPONSABILIDAD, PODRÁN SUSPENDER EL TRÁMITE DEL PROCEDIMIENTO DE RESCISIÓN.

SI PREVIAMENTE A LA DETERMINACIÓN DE DAR POR RESCINDIDO EL CONTRATO, SE HICIERE ENTREGA DE LOS BIENES O SE PRESTAREN LOS SERVICIOS, EL PROCEDIMIENTO INICIADO QUEDARÁ SIN EFECTO, PREVIA ACEPTACIÓN Y VERIFICACIÓN DEL "CONALEP" DE QUE CONTINÚA VIGENTE LA NECESIDAD DE LOS MISMOS, APLICANDO, EN SU CASO, LAS PENAS CONVENCIONALES CORRESPONDIENTES.

EL "CONALEP", PODRÁ DETERMINAR NO DAR POR RESCINDIDO EL CONTRATO, CUANDO DURANTE EL PROCEDIMIENTO ADVIERTA QUE LA RESCISIÓN DEL CONTRATO PUDIERA OCASIONAR ALGÚN DAÑO O AFECTACIÓN A LAS FUNCIONES QUE TIENE ENCOMENDADAS. EN ESTE SUPUESTO, DEBERÁ ELABORAR UN DICTAMEN EN EL CUAL JUSTIFIQUE QUE LOS IMPACTOS ECONÓMICOS O DE OPERACIÓN QUE SE OCASIONARÍAN CON LA RESCISIÓN DEL CONTRATO RESULTARÍAN MÁS INCONVENIENTES.

AL NO DAR POR RESCINDIDO EL CONTRATO EL "CONALEP" ESTABLECERÁ CON EL "PROVEEDOR" OTRO PLAZO, QUE LE PERMITA SUBSANAR EL INCUMPLIMIENTO QUE HUBIERE MOTIVADO EL INICIO DEL PROCEDIMIENTO. EL CONVENIO MODIFICATORIO QUE AL EFECTO SE CELEBRE DEBERÁ ATENDER A LAS CONDICIONES PREVISTAS POR LOS DOS ÚLTIMOS PÁRRAFOS DEL ARTÍCULO 52 DE LA LEY DE ADQUISICIONES, ARRENDAMIENTOS Y SERVICIOS DEL SECTOR PÚBLICO.

CUANDO POR MOTIVO DEL ATRASO EN LA ENTREGA DE LOS BIENES O LA PRESTACIÓN DE LOS SERVICIOS, O EL PROCEDIMIENTO DE RESCISIÓN SE UBIQUE EN UN EJERCICIO FISCAL DIFERENTE A AQUEL EN QUE HUBIERE SIDO ADJUDICADO EL CONTRATO, EL "CONALEP" PODRÁ RECIBIR LOS BIENES O SERVICIOS, PREVIA VERIFICACIÓN DE QUE CONTINÚA VIGENTE LA NECESIDAD DE LOS MISMOS Y SE CUENTA CON PARTIDA Y DISPONIBILIDAD PRESUPUESTARIA DEL EJERCICIO FISCAL VIGENTE, DEBIENDO MODIFICARSE LA VIGENCIA DEL CONTRATO CON LOS PRECIOS ORIGINALMENTE PACTADOS. CUALQUIER PACTO EN CONTRARIO A LO DISPUESTO EN ESTE ARTÍCULO SE CONSIDERARÁ NULO.

DÉCIMA SEXTA: PENAS CONVENCIONALES.- DE CONFORMIDAD CON LOS ARTÍCULOS 53 DE LA LEY DE ADQUISICIONES, ARRENDAMIENTOS Y SERVICIOS DEL SECTOR PÚBLICO, 95 Y 96 DE SU REGLAMENTO EL "CONALEP" APLICARÁ CON MOTIVO DEL INCUMPLIMIENTO EN LA ENTREGA DE LOS BIENES, LAS PENAS CONVENCIONALES DE ACUERDO A LO SIGUIENTE:

POR ATRASO EN EL INCUMPLIMIENTO EN LA ENTREGA DE LOS BIENES CONFORME A LA CLÁUSULA SEGUNDA Y LO SEÑALADO EN EL CONTRATO, LA PENA SERÁ POR EL 1% DIARIO HASTA POR UN 10% DE MONTO TOTAL DEL MONTO TOTAL DE LA PARTIDA ADJUDICADA NO ENTREGADA.

POR INCUMPLIMIENTO PARCIAL O DEFICIENTE EN LA ENTREGA DE LOS BIENES CONFORME A LA CLÁUSULA SEGUNDA Y LO SEÑALADO EN EL CONTRATO, LA PENA SERÁ POR EL 5% DIARIO DEL MONTO TOTAL DE LO NO ENTREGADO, HASTA QUE SE LLEGUE AL LÍMITE DE LA FIANZA QUE ES EL 10% DEL MONTO TOTAL DEL CONTRATO.

"Pr-ADMVO-CONALEP-001-Pr-01-F-01"



"2017, Año del Centenario de la Promulgación de la Constitución Política de los Estados Unidos Mexicanos"

CAS-009/2017

DICHA PENALIZACIÓN DE MANERA ACUMULADA NO PODRÁ SER SUPERIOR AL 10% DEL MONTO TOTAL DEL CONTRATO.

DÉCIMA SÉPTIMA: RELACIONES LABORALES.- EL "PROVEEDOR" EN SU CARÁCTER DE EMPRESARIO Y DE PATRÓN DEL PERSONAL QUE OCUPE CON MOTIVO DE LA ENTREGA DE LOS BIENES OBJETO DEL PRESENTE CONTRATO, SERÁ EL ÚNICO RESPONSABLE DE LAS OBLIGACIONES DERIVADAS DE LAS DISPOSICIONES LEGALES Y DEMÁS ORDENAMIENTOS EN MATERIA FISCAL, DEL TRABAJO Y SEGURIDAD SOCIAL, POR LO QUE "PROVEEDOR" EN FORMA EXPRESA LIBERA A EL "CONALEP" DE CUALQUIER CONTROVERSIA LEGAL QUE PUDIERA SURGIR.

EL "PROVEEDOR" CONVIENE, POR LO MISMO, EN RESPONDER A SU COSTA DE TODAS LAS RECLAMACIONES QUE SUS TRABAJADORES PRESENTAREN EN SU CONTRA, O EN CONTRA DEL "CONALEP", POR LO QUE EL "PROVEEDOR" LIBERA AL "CONALEP" EN FORMA EXPRESA DE CUALQUIER RESPONSABILIDAD QUE AL RESPECTO PUDIERA SURGIR.

DÉCIMA OCTAVA: CONDICIONES DE ENTREGA DE LOS BIENES.- EL "PROVEEDOR" DEBERÁ ENTREGAR LOS BIENES, DEBIDAMENTE EMPACADOS Y/O EMBALADOS, CON EL PROPÓSITO DE EVITAR QUE SUFRAN DAÑOS DURANTE SU TRANSPORTACIÓN, UTILIZANDO LOS EMPAQUES Y LOS MÉTODOS QUE GARANTICEN LA INTEGRIDAD FÍSICA DE LOS MISMOS, IDENTIFICADOS CON ETIQUETAS, CONTENIENDO EL NOMBRE O LOGOTIPO DEL FABRICANTE, O BIEN EL DE LA EMPRESA, EL NÚMERO DE CONTRATO, NUMERANDO LOS EMPAQUES EN FORMA CONSECUTIVA HASTA LLEGAR A LA CIFRA QUE AMPARE LA TOTALIDAD DE LOS BIENES.

EL "CONALEP" DURANTE LA VIGENCIA DEL PRESENTE CONTRATO RECIBIRÁ Y SUPERVISARÁ LOS BIENES A TRAVÉS DE LA DIRECCIÓN DE PERSONAL, DE CONFORMIDAD CON LAS ESPECIFICACIONES ESTABLECIDAS EN LA CLÁUSULA SEGUNDA Y EN EL ANEXO No. 2 DEL PRESENTE CONTRATO. EL "CONALEP" SE RESERVA EL DERECHO DE RECLAMAR POR LOS BIENES DEFECTUOSOS O POR PAGO DE LO INDEBIDO. NO OBTANTE EL "CONALEP" SE RESERVA EN TODO MOMENTO EL DERECHO DE NOMBRAR AL PERSONAL QUE CONSIDERE NECESARIO PARA SUPERVISAR Y VIGILAR LA CORRECTA ENTREGA E INSTALACIÓN DE LOS BIENES.

CON FUNDAMENTO EN LA FRACCIÓN XVII DEL ARTÍCULO 45 DE LA LEY DE ADQUISICIONES ARRENDAMIENTOS Y SERVICIOS DEL SECTOR PÚBLICO, EL "CONALEP" PODRÁ DEVOLVER Y/O SOLICITAR LA REPOSICIÓN DE LOS BIENES, QUE NO CUMPLAN CON LOS REQUISITOS TÉCNICOS SOLICITADOS, LOS OFERTADOS EN SU PROPUESTA TÉCNICA Y LO SEÑALADO EN EL CONTRATO, PARA SU REPOSICIÓN, CONSIDERANDO QUE DICHO TIEMPO NO PODRÁ EXCEDER DE 3 DÍAS HÁBILES A PARTIR DE LA NOTIFICACIÓN AL PROVEEDOR, TRANSCURRIDO EL TIEMPO LÍMITE DE LA ENTREGA SE PROCEDERÁ CONFORME A LA CLÁUSULA DE PENAS CONVENCIONALES.

DÉCIMA NOVENA: SEGUROS.- DE CONFORMIDAD CON EL ARTÍCULO 55 DE LA LEY DE ADQUISICIONES, ARRENDAMIENTOS Y SERVICIOS DEL SECTOR PÚBLICO, EL "PROVEEDOR" SERÁ RESPONSABLE DE GARANTIZAR LA INTEGRIDAD DE LA TOTALIDAD DE LOS BIENES HASTA EL MOMENTO DE SU ENTREGA A ENTERA SATISFACCIÓN DEL "CONALEP".

VIGÉSIMA: DEL PROCEDIMIENTO DE CONCILIACIÓN.- EN CUALQUIER MOMENTO EL "PROVEEDOR" Y EL "CONALEP" PODRÁN PRESENTAR ANTE LA SECRETARÍA DE LA FUNCIÓN PÚBLICA SOLICITUD DE CONCILIACIÓN, POR DESAVENENCIAS DERIVADAS DEL CUMPLIMIENTO DEL CONTRATO.

UNA VEZ RECIBIDA LA SOLICITUD RESPECTIVA, LA SECRETARÍA DE LA FUNCIÓN PÚBLICA SEÑALARÁ DÍA Y HORA PARA QUE TENGA VERIFICATIVO LA AUDIENCIA DE CONCILIACIÓN Y CITARÁ A "LAS PARTES". DICHA AUDIENCIA SE DEBERÁ INICIAR DENTRO DE LOS QUINCE DÍAS HÁBILES SIGUIENTES A LA FECHA DE RECEPCIÓN DE LA SOLICITUD.

LA ASISTENCIA A LA AUDIENCIA DE CONCILIACIÓN SERÁ OBLIGATORIA PARA AMBAS PARTES, POR LO QUE LA INASISTENCIA POR PARTE DEL "PROVEEDOR" TRAERÁ COMO CONSECUENCIA TENER POR NO PRESENTADA SU SOLICITUD.

EN LA AUDIENCIA DE CONCILIACIÓN, LA SECRETARÍA DE LA FUNCIÓN PÚBLICA, TOMANDO EN CUENTA LOS HECHOS MANIFESTADOS EN LA SOLICITUD Y LOS ARGUMENTOS QUE HICIERE VALER EL "CONALEP", DETERMINARÁ LOS ELEMENTOS COMUNES Y LOS PUNTOS DE CONTROVERSIA Y EXHORTARÁ A "LAS PARTES" PARA CONCILIAR SUS

"Pr-ADMVO-CONALEP-001-Pr-01-F-01"

"2017, Año del Centenario de la Promulgación de la Constitución Política de los Estados Unidos Mexicanos"

CAS-009/2017

INTERESES, CONFORME A LAS DISPOSICIONES DE LA LEY DE ADQUISICIONES, ARRENDAMIENTOS Y SERVICIOS DEL SECTOR PÚBLICO, SIN PREJUZGAR SOBRE EL CONFLICTO PLANTEADO.

EN EL SUPUESTO DE QUE "LAS PARTES" LLEGUEN A UN ACUERDO DURANTE LA CONCILIACIÓN, EL CONVENIO RESPECTIVO OBLIGARÁ A LAS MISMAS, Y SU CUMPLIMIENTO PODRÁ SER DEMANDADO POR LA VÍA JUDICIAL CORRESPONDIENTE. LA SECRETARÍA DE LA FUNCIÓN PÚBLICA DARÁ SEGUIMIENTO A LOS ACUERDOS DE VOLUNTADES, PARA LO CUAL EL "CONALEP" DEBERÁ REMITIR UN INFORME SOBRE EL AVANCE DE CUMPLIMIENTO DEL MISMO, EN TÉRMINOS DEL REGLAMENTO DE LA LEY ANTES CITADA.

EN CASO DE NO EXISTIR ACUERDO DE VOLUNTADES, "LAS PARTES" PODRÁN OPTAR POR CUALQUIER VÍA DE SOLUCIÓN A SU CONTROVERSIDA.

VIGÉSIMA PRIMERA: LEGISLACIÓN.- PARA LA INTERPRETACIÓN, CUMPLIMIENTO Y MODIFICACIÓN DEL PRESENTE CONTRATO, ASÍ COMO PARA TODO AQUELLO QUE NO ESTÉ EXPRESAMENTE ESTIPULADO EN EL MISMO, SE ESTARÁ A LO DISPUESTO POR LA LEY DE ADQUISICIONES, ARRENDAMIENTOS Y SERVICIOS DEL SECTOR PÚBLICO Y SU REGLAMENTO Y A LO NO PREVISTO SERÁN APLICABLES SUPLETORIAMENTE EL CÓDIGO CIVIL FEDERAL, LA LEY FEDERAL DE PROCEDIMIENTO ADMINISTRATIVO Y EL CÓDIGO FEDERAL DE PROCEDIMIENTOS CIVILES, ASÍ COMO TODA LA DEMÁS LEGISLACIÓN Y NORMATIVIDAD APLICABLE.

VIGÉSIMA SEGUNDA: JURISDICCIÓN.- EN CASO DE CONTROVERSIDA, "LAS PARTES" RESOLVERÁN LAS MISMAS ANTE LOS TRIBUNALES FEDERALES DE LA CIUDAD DE MÉXICO, RENUNCIANDO TÁCITA Y EXPRESAMENTE A CUALQUIER FUERO QUE PUDIERA CORRESPONDERLES POR RAZÓN DE SU DOMICILIO PRESENTE O FUTURO O CUALQUIER OTRA CAUSA.

LAS PARTES, ENTERADAS DEL CONTENIDO Y ALCANCE LEGAL DE TODAS Y CADA UNA DE LAS CLÁUSULAS DE ESTE INSTRUMENTO, LO FIRMAN EN METEPEC, ESTADO DE MÉXICO, EL DÍA 24 DE MARZO DE 2017.

POR EL "CONALEP"

POR EL "PROVEEDOR"

M.A.E.E. JOSÉ LUIS IZQUIERDO GONZÁLEZ
DIRECTOR DE INFRAESTRUCTURA Y
ADQUISICIONES

C. ISRAEL VELASCO ITURBE

REVISÓ TÉCNICAMENTE

TESTIGO

LIC. ORLANDO MOSCOSO CRUZ
DIRECTOR DE PERSONAL

LIC. AMAYA DE LA CAMPA PALACIOS
COORDINADORA
DE ADQUISICIONES Y SERVICIOS

LA PRESENTE HOJA DE FIRMAS CORRESPONDE AL CONTRATO DE ADQUISICIÓN DE BIENES QUE CELEBRAN POR UNA PARTE, EL COLEGIO NACIONAL DE EDUCACIÓN PROFESIONAL TÉCNICA, REPRESENTADO POR EL M.A.E.E. JOSÉ LUIS IZQUIERDO GONZÁLEZ, EN SU CARÁCTER DE DIRECTOR DE INFRAESTRUCTURA Y ADQUISICIONES Y POR LA OTRA, EL C. ISRAEL VELASCO ITURBE., CON FECHA 24 DE MARZO DE 2017.

JLRG

"Pr-ADMVO-CONALEP-001-Pr-01-F-01"

ANEXO 1

ACTA DE NACIMIENTO

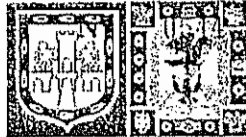

GOBIERNO DEL DISTRITO FEDERAL
MÉXICO
se elimino clave

ENTIDAD [DELEGACION] JUZGADO ACTA AÑO CLASE FECHA DE REGISTRO
se eliminaron datos de registro

REGISTRADO
NOMBRE ISRAEL VELASCO ITURBE
se eliminaron datos de registro

Fundamento Legal: Artículos 6 fracción II, de la Constitución Política de Estados Unidos Mexicanos; 116, de la Ley General de Transparencia y Acceso a la Información Pública; 16, 113 fracción I y 118 de la Ley Federal de Transparencia y Acceso a la Información Pública. Motivación: La protección de datos personales es un derecho universal consagrado en la Declaración Universal de Derechos Humanos, al establecer que las personas tienen derecho a la protección de la ley de sus datos personales, dicha normatividad es retomada por nuestra Constitución en su artículo 6, fracción II, elevando el derecho a garantía Constitucional protegida y tutelada por el Estado, las Leyes Reglamentarias en la materia fijaron que los datos personales se refiere a toda aquella información asociada a una persona o individuo que lo hace identificable del resto de las personas (nombre, domicilio, teléfono, fotografía, huellas dactilares, sexo, nacionalidad, edad, lugar de nacimiento, raza, filiación, preferencias políticas, fecha de nacimiento, imagen del iris del ojo, patrón de la voz, etc.) y por lo tanto deben ser protegidos por el CONALEP.

HUELLA DIGITAL DEL REGISTRADO
se elimino huella digital

[Handwritten signatures]

COPIA FIEL DEL DISTRITO FEDERAL
[Handwritten signature]
FIRMA

Se dio por terminado el acto y firman la presente, para constancia, los que en ella intervinieron y saben hacerlo y los que no, imprimen su huella digital. Se cierra el acta que es autoriza. Day 14.
El Juez DECIMO del Registro Civil, FRANCISCO LINARES VARGAS.

LA PRESENTE ACTA TIENE ANEXAS LAS ANOTACIONES SIGUIENTES:

EN NOMBRE DE LOS ESTADOS UNIDOS MEXICANOS Y COMO JUEZ DEL REGISTRO CIVIL EN EL DISTRITO FEDERAL, CERTIFICO QUE LA PRESENTE ES COPIA FIEL DE SU ORIGINAL, LA CUAL ES EXPEDIDA EN LA CIUDAD DE MEXICO A (LOS) 09 DIA (S) DEL MES DE DICIEMBRE DEL AÑO 2003.
CONFRONTO
LA JUEZ DECIMO DEL REGISTRO CIVIL
C. BEATRIZ E. GONZALEZ DE LA VEGA R.

2438116



INSTITUTO FEDERAL ELECTORAL
REGISTRO FEDERAL DE ELECTORES
CREDENCIAL PARA VOTAR

NOMBRE
VELASCO
ITURBE
ISRAEL
DOMICILIO

se elimino foto y
datos personales

se eliminaron
datos personales



se
eli
mi
no
cla
ve
se elimino

ESTE DOCUMENTO ES INTRANSFERIBLE,
NO SE VALDRA SI PRESENTA TACHAS,
DORSIS O FALSIFICACIONES.
EL TITULAR ESTA OBLIGADO A NOTI-
FICAR EL CAMBIO DE DORSALIO EN
LOS 30 DIAS SIGUIENTES A QUE ESTE
OCURRA.

[Signature]
EDUARDO JACOBINO MOLINA
SECRETARIO EJECUTIVO DEL
INSTITUTO FEDERAL ELECTORAL

se elimino
huella digital

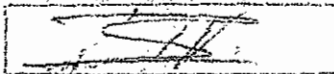

Fundamento Legal: Artículos 6 fracción II, de la Constitución Política de Estados Unidos Mexicanos; 116, de la Ley General de Transparencia y Acceso a la Información Pública; 16, 113 fracción I y 118 de la Ley Federal de Transparencia y Acceso a la Información Pública. **Motivación:** La protección de datos personales es un derecho universal consagrado en la Declaración Universal de Derechos Humanos, al establecer que las personas tienen derecho a la protección de la ley de sus datos personales, dicha normatividad es retomada por nuestra Constitución en su artículo 6, fracción II, elevando el derecho a garantía Constitucional protegida y tutelada por el Estado, las Leyes Reglamentarias en la materia fijaron que los datos personales se refiere a toda aquella información asociada a una persona o individuo que lo hace identificable del resto de las personas (nombre, domicilio, teléfono, fotografía, huellas dactilares, sexo, nacionalidad, edad, lugar de nacimiento, raza, filiación, preferencias políticas, fecha de nacimiento, imagen del iris del ojo, patrón de la voz, etc.) y por lo tanto deben ser protegidos por el CONALEP.

[Handwritten mark]

X



INSCRIPCIÓN EN EL R.F.C.

SAT
Servicio de Administración Tributaria
FISCALÍA MONITORIA Y CALIFICADORA

CÉDULA DE IDENTIFICACIÓN FISCAL

CLAVE DE REG. FED. DE CONTRIBUYENTE
se elimino clave

NOMBRE, DENOMINACIÓN O RAZÓN SOCIAL
ISRAEL VELASCO ITURBE

CLAVE ÚNICA DE REGISTRO DE POBLACIÓN
se elimino clave

MEX-14/02/2007-R C7heQIaTfg

EL SERVICIO DE ADMINISTRACIÓN TRIBUTARIA, LE DA A CONOCER EL REGISTRO FEDERAL DE CONTRIBUYENTES, QUE LE HA SIDO ASIGNADO CON BASE EN LOS DATOS QUE PROPORCIONÓ, LOS CUALES HAN QUEDADO REGISTRADOS CONFORME A LO SIGUIENTE:

NOMBRE, DENOMINACIÓN O RAZÓN SOCIAL
ISRAEL VELASCO ITURBE

DOMICILIO
GARDENIAS 78 MÉXICO METEPEC IZCALLI CUAUHEMOC 1A SECCION 52176

CLAVE DEL R.F.C. **se elimino clave**

CLAVE UNICA DE REGISTRO DE POBLACION **se elimino clave**

ADMINISTRACIÓN LOCAL DE RECAUDACIÓN **TOLUCA**

ACTIVIDAD **Comercio al por menor en general de uniformes y artículos deportivos, equipo y accesorios para excursionismo, pesca y caza deportiva**

SITUACIÓN DE REGISTRO
ACTIVO

FECHA DE INSCRIPCIÓN **14-02-2007** FECHA DE INICIO DE OPERACIONES **14-02-2007**

OBLIGACIONES

CLAVE	DESCRIPCIÓN	FECHA ALTA
11	Presentar la declaración y pago provisional mensual del Impuesto al Activo (IMPAC).	01-01-2010
16	Presentar la declaración anual del Impuesto al Activo (IMPAC)	14-02-2007
203	Presentar la declaración anual de Impuesto Sobre la Renta (ISR) donde se informe sobre los clientes y proveedores de bienes y servicios.	14-02-2007
3	Presentar la declaración anual de Impuesto Sobre la Renta (ISR) de personas físicas.	14-02-2007
30	Proporcionar la información del Impuesto al Valor Agregado (IVA) que se solicite en las declaraciones del Impuesto Sobre la Renta (ISR)	14-02-2007
35	Presentar la declaración y pago provisional mensual de Impuesto Sobre la Renta (ISR) del Régimen Intermedio. (Para la Federación).	14-02-2007
579	Presentar la declaración mensual donde se informe sobre las operaciones con terceros para efectos de Impuesto al Valor Agregado (IVA).	14-02-2007
9	Presentar la declaración y pago definitivo mensual de Impuesto al Valor Agregado (IVA).	14-02-2007

TRÁMITES EFECTUADOS	FECHA DE PRESENTACIÓN	FOLIO DEL TRÁMITE
Reg. Federal Contribuyente / Inscripción / Inscripción de Persona Física	14-02-2007	RF20071606191

Fecha de Impresión: 14 de Febrero de 2007
TELÉFONO DE ATENCIÓN CIUDADANA
(QUEJAS Y SUGERENCIAS) 01-800-728-2000

0mcylXCRrxpprSKeofYtIbdPWASyH2qicZAb2sRP8SU3fx4aj21TGFrsG6vj7dUBWudDeekZzb95j0hHCmmiznWidwUwKUgqXfj2+3wIwb6f0tzt0zO3PwjUgyhAqbGM/btZoBdsXSPbGIMP3LcGyNXOyIt5AwPKqixNNVU=

Fundamento Legal: Artículos 6 fracción II, de la Constitución Política de Estados Unidos Mexicanos; 116, de la Ley General de Transparencia y Acceso a la Información Pública; 16, 113 fracción I y 118 de la Ley Federal de Transparencia y Acceso a la Información Pública. **Motivación:** La protección de datos personales es un derecho universal consagrado en la Declaración Universal de Derechos Humanos, al establecer que las personas tienen derecho a la protección de la ley de sus datos personales, dicha normatividad es retomada por nuestra Constitución en su artículo 6, fracción II, elevando el derecho a garantía Constitucional protegida y tutelada por el Estado, las Leyes Reglamentarias en la materia fijaron que los datos personales se refiere a toda aquella información asociada a una persona o individuo que lo hace identificable del resto de las personas (nombre, domicilio, teléfono, fotografía, huellas dactilares, sexo, nacionalidad, edad, lugar de nacimiento, raza, filiación, preferencias políticas, fecha de nacimiento, imagen del iris del ojo, patrón de la voz, etc.) y por lo tanto deben ser protegidos por el CONALEP.



TELEFONOS DE MEXICO S.A.B. de C.V.
Parque Vía 198, Col. Cuauhtémoc
C.P. 06500 Ciudad de México
RFC: TME840315-KT6 21-FEB-2017 DV 5

Total a Pagar: \$ 599.00

Pagar antes de: 14-MAR-2017

Mes de Facturación: Febrero

Teléfono: se elimino

Factura No.: 110117020182596

VELASCO BARCENAS RAFAEL

se elimino domicilio

Su estado de cuenta puede ser pagado en cualquier centro de cobro indicado al reverso de este recibo.



Estrena en infinitum la mejor tecnología con cargo a tu Recibo TELMEX



ver en tienda TELMEX 018001232222

Tiendas TELMEX 01 800 123 2222 telmex.com

Resumen del Estado de Cuenta	
Saldo Anterior	1,198.00
Cargos del Mes	+ 599.00
Su Pago Gracias 8-Feb-17	- 1,198.00
Cargo por Redondeo	+ 0.05
Crédito por Redondeo*	- 0.05
Saldo al Corte	\$ 599.00

Cargos del Mes	
Planes y Paquetes	505.76
IEPS 3%	10.62
IVA 16%	82.62
Total	\$ 599.00

(quinientos noventa y nueve pesos 00/100 M.N.)

*La diferencia de Centavos aplicará en su próximo Estado de Cuenta.

- Atención a Clientes: 01 (800) 123 2222
- Paga tu recibo fácil y rápido en telmex.com

Recuerda que tu Paquete incluye estos **beneficios**:

- Hasta **20 Mbps**
- Claro video **SIN COSTO**
- Minutos a celular 044 y 045 **ILIMITADOS**
- Llamadas locales **ILIMITADAS**
- Minutos mundiales e internacionales **ILIMITADOS**

Términos y condiciones en telmex.com/terminoslogar
Tiendas TELMEX 01 800 123 2222 telmex.com

Teléfono: (722) 199 2493

Mes de Facturación: Febrero

Pagar antes de: 14-MAR-2017

DV 5

Total a Pagar por Servicios de Telecomunicaciones de Telmex y otros Servicios: **\$ 599.00**

72219924930006599009

ANEXO 2

A small, handwritten mark or signature located in the bottom right corner of the page.

Fundamento Legal:
 Artículos 6 fracción II, de la Constitución Política de Estados Unidos Mexicanos; 116, de la Ley General de Transparencia y Acceso a la Información Pública; 16, 113 fracción I y 118 de la Ley Federal de Transparencia y Acceso a la Información Pública.
Motivación:
 La protección de datos personales es un derecho universal consagrado en la Declaración Universal de Derechos Humanos, al establecer que las personas tienen derecho a la protección de la ley de sus datos personales, dicha normatividad es retomada por nuestra Constitución en su artículo 6, fracción II, elevando el derecho a garantía Constitucional protegida y tutelada por el Estado, las Leyes Reglamentarias en la materia fijaron que los datos personales se refiere a toda aquella información asociada a una persona o individuo que lo hace identificable del resto de las personas (nombre, domicilio, teléfono, fotografía, huellas dactilares, sexo, nacionalidad, edad, lugar de nacimiento, raza, filiación, preferencias políticas, fecha de nacimiento, imagen del iris del ojo, patrón de la voz, etc.) y por lo tanto deben ser protegidos por el CONALEP.



Imperio Industrial CIREG

ISRAEL VELASCO ITURBE

Fabricante: CALZADO Y UNIFORMES DEPORTIVOS, INDUSTRIALES Y DE SEGURIDAD

Invitación a Cuando Menos Tres Personas de carácter Nacional Mixta No. IA-011L5X001-E13-2017

"ADQUISICIÓN DE PANTS, PLAYERAS Y GORRAS PARA EL PERSONAL DEL COLEGIO NACIONAL DE EDUCACIÓN PROFESIONAL TÉCNICA"

CONALEP

COLEGIO NACIONAL DE EDUCACION PROFECIONAL TECNICA

Calle 16 de Septiembre No. 147 Nte., Col. Lázaro Cárdenas, Metepec, Estado de México, C.P. 52148, Tel. 01 (722) 271-0800 Ext. 2475, Fax 2722.

At'n: Lic. Amaya de la Campa Palacios
 Coordinador de Adquisiciones y Servicios

PUNTO IV. REQUISITOS QUE SE DEBEN CUMPLIR DENTRO DE LAS PROPOSICIONES.

INCISO a) CONTENIDO DE LA PROPUESTA TECNICA PUNTO 1

HOJA 1 DE 5

ANEXO No. 1

"ESPECIFICACIONES TECNICAS"

Partida	Cantidad	Unidad	Descripción
1	7250	Pieza	<p>PLAYERA TIPO POLO EN PIQUE PEINADO 100% ALGODÓN, SANFORIZADO PESO COMPLETO, CON PESO MINIMO DE 235 GRS/MZ. CORTE RECTO, ESPALDA Y FRENTE CORTADOS EN UNA SOLA PIEZA, MANGA CORTA, ALETILLA AL FRENTE DE 16 CM DE LARGO POR 4 CM DE ANCHO, VISTA DE 4 CM; CON 3 BOTONES DE PASTA, CUELLO DE CARDIGAN CON UN ANCHO DE 3 1/2", PUÑO DE CARDIGAN DE 2.5 CM DE ANCHO, DEL MISMO COLOR DE LA PLAYERA, REFORZADO EN BIES DE LA MISMA TELA ALREDEDOR DEL ESCOTE. HILO DE COSTURA 100% POLIÉSTER. TIPO DE COSTURA PUNTADA OVERLOCK DE 3 HILOS 10 PUNTADAS POR PULGADA, COSTURAS CARGADAS EN ZIG ZAG PUNTADA DE COLLARETE 10 PUNTADAS POR PULGADA, DOBLADILLO EN BAJOS DE 1/2" EN MAQUINA DE COLLARETE DE 10 PUNTADAS POR PULGADA. TODA LA PLAYERA LLEVA PESPUNTE DE ADORNO EN HOMBROS, MANGAS Y PUÑO. COLOR BLANCO</p> <p>900 TALLA CHICA 2,450 TALLA MEDIANA 2,450 TALLA GRANDE 1,450 TALLA EXTRAGRANDE.</p> <p>LOGOTIPO Y LEYENDA SINDICATO ÚNICO DE TRABAJADORES DEL CONALEP, IMPRESO A UNA TINTA EN COLOR VERDE PANTONE 335, COLOCADO EN EL FRENTE EN EL LADO SUPERIOR IZQUIERDO</p> <p>NOTA: LAS MANGAS ANTERIORES TENDRÁN NUNA TOLERANCIA DE +-5MM Y REFERENTE A LAS PUNTADAS SE TENDRA UNA TOLERANCIA DE (+ -) 2 PUNTADAS</p>
2	6800	Pieza	<p>GORRA 100% ACRYLAN</p> <p>ESPECIFICACIONES TECNICAS: ESTRUCTURA DE 6 GAJOS, VISERA CON ALMA DE PLASTICO CON CUATRO COSTURAS, CINTA TAPACOSTURAS DEL MISMO COLOR EN UNIONES, CON PESPUNTE DOBLE, OJALES REDONDOS BORDADOS PARA RESPIRACION DE LA GORRA UNO EN CADA GAJO, BROCHE VELCRO AJUSTABLE, EL TAMAÑO DE LAS GORRAS SERA UNITALLA PARA ADULTO. LA GORRA SERA DE COLOR BLANCO.</p> <p>LOGOTIPO Y LEYENDA SINDICATO UNICO DE TRABAJADORES DEL CONALEP, BORDADO CON HILO COLOR VERDE PANTONE 335</p>
3	2500	Juego	<p>PANTS</p> <p>CORTE ASIMETRICO AL DIBUJO MOLDEADO Y TRANSPORTADO AL TALLAJE NACIONAL, HILOS POLIÉSTER AL COLOR O AL CONTRASTE, COSIDO EN OVERLEADO CON CADENETA DE SEGURIDAD, REMATADO CON DOBLADILLO CERRADO CON RECTA DE 9 A 10 PUNTADAS POR PULGADA COMO MINIMO.</p> <p>CHAMARRA: COLOR BLANCA CON APLICACIONES EN VERDE, CON LOGOTIPO Y LEYENDA SUTCONALEP COLOR VERDE, BORDADO EN EL LADO SUPERIOR IZQUIERDO DEL FRENTE, MODELO DEPORTIVO, CONFECCIONADA EN POLIÉSTER, APLICACION EN COLOR VERDE EN PECTORAL DE 5 CM. DE ANCHO EN "V" REPARTIDO EN AMBOS DELANTEROS, DE LA UNION DE LA SISA Y MANGA DE CADA CUARTO, A UNIRSE A 10 CM. DEL CUELLO. CUELLO SPORT, LA PARTE INTERNA DEL CUELLO EN COLOR VERDE Y LA EXTERNA DE COLOR BLANCO, CIERRE DE PASTA PLASTICA EN ESPIRAL COLOR VERDE, DEL CUELLO A LA VISTA DE LA PRETINA, BOLSAS LATERALES UNA EN CADA CUARTO DELANTERO EN DIAGONAL CON VISTA DE 3.5 DE ANCHO Y LARGO DE 13 CM, CON ADORNOS DE DOBLE PESPUNTE, MANGA RANGLAN.</p>

Atentamente,
 Imperio Industrial CIREG y/o Israel Velasco Iturbe
 se elimino clave
 se elimino domicilio

Fundamento Legal:
 Artículos 6 fracción II, de la Constitución Política de Estados Unidos Mexicanos; 116, de la Ley General de Transparencia y Acceso a la Información Pública; 16, 113 fracción I y 118 de la Ley Federal de Transparencia y Acceso a la Información Pública.

Motivación:
 La protección de datos personales es un derecho universal consagrado en la Declaración Universal de Derechos Humanos, al establecer que las personas tienen derecho a la protección de la ley de sus datos personales, dicha normatividad es retomada por nuestra Constitución en su artículo 6, fracción II, elevando el derecho a garantía Constitucional protegida y tutelada por el Estado, las Leyes Reglamentarias en la materia fijaron que los datos personales se refiere a toda aquella información asociada a una persona o individuo que lo hace identificable del resto de las personas (nombre, domicilio, teléfono, fotografía, huellas dactilares, sexo, nacionalidad, edad, lugar de nacimiento, raza, filiación, preferencias políticas, fecha de nacimiento, imagen del iris del ojo, patrón de la voz, etc.) y por lo tanto deben ser protegidos por el CONALEP.



Imperio Industrial CIREG

ISRAEL VELASCO ITURBE

Fabricante: CALZADO Y UNIFORMES DEPORTIVOS, INDUSTRIALES Y DE SEGURIDAD

Invitación a Cuando Menos Tres Personas de carácter Nacional Mixta No. IA-011L5X001-E13-2017
"ADQUISICIÓN DE PANTS, PLAYERAS Y GORRAS PARA EL PERSONAL DEL COLEGIO NACIONAL DE EDUCACIÓN PROFESIONAL TÉCNICA"

CONALEP
COLEGIO NACIONAL DE EDUCACION PROFECIONAL TECNICA
 Calle 16 de Septiembre No. 147 Nte., Col. Lázaro Cárdenas, Metepec,
 Estado de México, C.P. 52148, Tel. 01 (722) 271-0800 Ext. 2475, Fax 2722.

At'n: Lic. Amaya de la Campa Palacios
 Coordinador de Adquisiciones y Servicios

HOJA 2 DE 5

CHAMARA SPORT, PRETINA, DE CARDIGAN REFORZADO DE 5 CM. COLOR BLANCA, PUNOS DE CARDIGAN REFORZADO DE 6 CM. COLOR BLANCO.

FORRO BLANCO CALADO EN POLIÉSTER.

PANTALÓN: COLOR BLANCO TELA 100% POLIESTER CON APLICACIONES EN COLOR VERDE DE 6 CM. DE ANCHO COLOR VERDE, AL COSTADO Y A TODO LO LARGO DE LA PRETINA A LA VALENCIANA, CON VISTA DE CORDÓN, CORTE DEPORTIVO SEMIRECTO, CONFECCIONADO EN POLIÉSTER, PRETINA CON ELÁSTICO REFORZADO EN TRES COSTURAS, CON JARETA DE MACRAME Y COSTURAS DE 9 A 10 PUNTADAS POR PULGADA Y OVERLEADA CON CADENETA DE SEGURIDAD, CUARTOS UNIDOS CON CADENETA DE SEGURIDAD, BOLSAS LATERALES, DE 17 CM., VALENCIANAS SIN ELÁSTICO CON COSTURA DE REMATE OVERLEADA Y CON DOBLADILLO DE 2.5 CM. DE ANCHO, COLORES FIRMES AL ALTO CALOR.

FORRO BLANCO CALADO EN POLIÉSTER.

EL COLOR DEL PANTS (CHAMARRA Y PANTALON) SERA COLOR BLANCO Y LOS VIVOS VERDES COLOR PANTONE 335

DE LAS SIGUIENTES TALLAS:

- 400 TALLA CHICA
- 850 TALLA MEDIANA
- 850 TALLA GRANDE
- 400 TALLA EXTRAGRANDE

LOGOTIPO Y LEYENDA SINDICATO ÚNICO DE TRABAJADORES DEL CONALEP, BORDADO EN COLOR VERDE PANTONE 335, COLOCADO EN EL FRENTE EN EL LADO SUPERIOR IZQUIERDO DE LA CHAMARA.

1. Tiempo, lugar y condiciones de entrega de los bienes:

Tiempo: Los licitantes que resulten adjudicados deberán realizar la entrega de los bienes descritos en el anexo No. 1, **60 días naturales** contados a partir del día siguiente hábil de emitido el fallo de la adjudicación y de acuerdo con las especificaciones técnicas que se anuncian en el contrato o pedido correspondiente.

Lugar de entrega: Los bienes de las partidas 1, 2, y 3 serán entregados en las Oficinas del SUTCONALEP, ubicadas en Petén No. 403, Col. Vértiz Narvarte, Delegación Benito Juárez, México Distrito Federal, en un horario de 9:00 a 14:00 horas de lunes a viernes. Utilizando los medios y empaques adecuados y puestos en piso.

Condiciones de entrega: El licitante adjudicado deberá entregar los bienes, debidamente empacados y/o embalados, con el propósito de evitar que sufran daños durante su transportación, utilizando los empaques y los métodos que garanticen la integridad física de los mismos, identificados con etiquetas, conteniendo el nombre o logotipo del fabricante, o bien el de la empresa ganadora del concurso, el número de contrato, numerando los empaques en forma consecutiva hasta llega a la cifra que ampare la totalidad de los bienes

Atentamente,
Imperio Industrial CIREG y/o Israel Velasco Iturbe
 se elimino clave

se elimino



Imperio Industrial CIREG

ISRAEL VELASCO ITURBE

Fabricante: CALZADO Y UNIFORMES DEPORTIVOS, INDUSTRIALES Y DE SEGURIDAD

Invitación a Cuando Menos Tres Personas de carácter Nacional Mixta No. IA-011L5X001-E13-2017

"ADQUISICIÓN DE PANTS, PLAYERAS Y GORRAS PARA EL PERSONAL DEL COLEGIO NACIONAL DE EDUCACIÓN PROFESIONAL TÉCNICA"

CONALEP
COLEGIO NACIONAL DE EDUCACION PROFECIONAL TECNICA
Calle 16 de Septiembre No. 147 Nte., Col. Lázaro Cárdenas, Metepec,
Estado de México, C.P. 52148, Tel. 01 (722) 271-0800 Ext. 2475, Fax 2722.

At'n: Lic. Amaya de la Campa Palacios
Coordinador de Adquisiciones y Servicios

HOJA 3 DE 5

Observaciones:

a).- Los licitantes participantes podrán pasar a la Dirección de a ver una muestra de las tres partidas solicitadas en el anexo 1, de lunes a viernes en un horario de 9:00 a 14:00 horas en la Dirección de Personal del CONALEP, ubicada en Av. Calle 16 de septiembre No.147 norte, Colonia Lázaro Cárdenas, Metepec, Edo. de México y hasta un día antes del Acto de Presentación y Apertura de Proposiciones Técnicas y Económicas.

Las especificaciones para la tela de las Playeras (Partida No. 1) serán

NORMAS	TIPO DE TELA	COMPOSICIÓN
NMX-A-1833/1-INNTEX-2011 o NMX-A-084/1-INNTEX-2005		100% ALGODÓN
NMX-A-072-INNTEX-2008, NMX-A-072-INNTEX-2001 o NMX-A-3801-INNTEX-2012	DETERMINACION DE LA MASA DEL TEJIDO POR UNIDAD DE LONGITUD Y POR UNIDAD DE AREA	PESO DE 230 GR/M ² MINIMO (TOLERANCIA DE +/- 15 GR/M ²)

TALLAS PARA PLAYERA

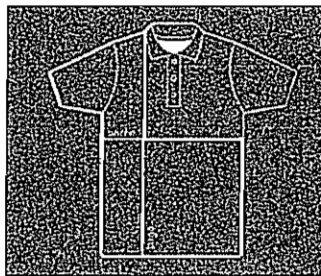

Fundamento Legal: Artículos 6 fracción II, de la Constitución Política de Estados Unidos Mexicanos; 116, de la Ley General de Transparencia y Acceso a la Información Pública; 16, 113 fracción I y 118 de la Ley Federal de Transparencia y Acceso a la Información Pública. **Motivación:** La protección de datos personales es un derecho universal consagrado en la Declaración Universal de Derechos Humanos, al establecer que las personas tienen derecho a la protección de la ley de sus datos personales, dicha normatividad es retomada por nuestra Constitución en su artículo 6, fracción II, elevando el derecho a garantía Constitucional protegida y tutelada por el Estado, las Leyes Reglamentarias en la materia fijaron que los datos personales se refiere a toda aquella información asociada a una persona o individuo que lo hace identificable del resto de las personas (nombre, domicilio, teléfono, fotografía, huellas dactilares, sexo, nacionalidad, edad, lugar de nacimiento, raza, filiación, preferencias políticas, fecha de nacimiento, imagen del iris del ojo, patrón de la voz, etc.) y por lo tanto deben ser protegidos por el CONALEP.

Atentamente,
Imperio Industrial CIREG y/o Israel Velasco Iturbe
se elimino clave

se elimino

CORREO ELECTRONICO. cireg_industrial@hotmail.com isvelit@hotmail.com

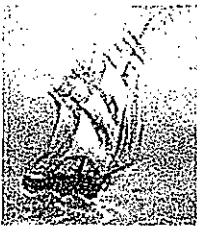

Imperio Industrial CIREG

ISRAEL VELASCO ITURBE

Fabricante: CALZADO Y UNIFORMES DEPORTIVOS, INDUSTRIALES Y DE SEGURIDAD

Invitación a Cuando Menos Tres Personas de carácter Nacional Mixta No. IA-011L5X001-E13-2017

"ADQUISICIÓN DE PANTS, PLAYERAS Y GORRAS PARA EL PERSONAL DEL COLEGIO NACIONAL DE EDUCACIÓN PROFESIONAL TÉCNICA"

CONALEP

COLEGIO NACIONAL DE EDUCACION PROFESIONAL TECNICA

Calle 16 de Septiembre No. 147 Nte., Col. Lázaro Cárdenas, Metepec,
Estado de México, C.P. 52148, Tel. 01 (722) 271-0800 Ext. 2475, Fax 2722.

At'n: Lic. Amaya de la Campa Palacios
Coordinador de Adquisiciones y Servicios

HOJA 4 DE 5

Talla	Ancho	Largo
Ch	19"	29 ½"
M	21"	30 ½"
G	23"	31 ½"
XG	25"	32 ½"
Tolerancia	+/- ½"	+/- ½"

Medidas expresadas en pulgadas

Las especificaciones para los Pants:

NORMAS	TIPO DE TELA	COMPOSICIÓN
NMX-A-1833/1-INNTEX-2011 o NMX-A-084/1-INNTEX-2005	POLIESTER	100%
NMX-A-072-INNTEX-2008, NMX-A-072-INNTEX-2001 o NMX-A-3801-INNTEX-2012	MASA	80GR/M ² MAXIMO DE LA TELA (TOLERANCIA +-10 GR/M ²)
NMX-A-059/1-INNTEX-2008 o NMX-A-059/2-INNTEX-2008	RESISTENCIA A LA TRACCION	URDIMBRE 450 NEWTON TRAMA 450 NEWTON (TOLERANCIA MINIMO-15 NEWTON)
NMX-A-109-INNTEX-2012 o NMX-A-109-INNTEX-2005	RESISTENCIA AL RASGADO	URDIMBRE 14 NEWTON TRAMA 30 NEWTON (TOLERANCIA MINIMO-5 NEWTON)
NMX-A-158-INNTEX-1999 o NMX-A-158-INNTEX-2009	CAMBIO DIMENSIONAL	URDIMBRE +- 0% TRAMA +-0% (TOLERANCIA +-2%)
NMX-A--057-INNTEX-1995 o NMX-A--057-INNTEX-2000	DENSIDAD	URDIMBRE 50 HILOS/ CM. TRAMA 25 HILOS/CM (TOLERANCIA MINIMO-6 HILOS/CM)

Fundamento Legal: Artículos 6 fracción II, de la Constitución Política de Estados Unidos Mexicanos; 116, de la Ley General de Transparencia y Acceso a la Información Pública; 16, 113 fracción I y 118 de la Ley Federal de Transparencia y Acceso a la Información Pública. **Motivación:** La protección de datos personales es un derecho universal consagrado en la Declaración Universal de Derechos Humanos, al establecer que las personas tienen derecho a la protección de la ley de sus datos personales, dicha normatividad es retomada por nuestra Constitución en su artículo 6, fracción II, elevando el derecho a garantía Constitucional protegida y tutelada por el Estado, las Leyes Reglamentarias en la materia fijaron que los datos personales se refiere a toda aquella información asociada a una persona o individuo que lo hace identificable del resto de las personas (nombre, domicilio, teléfono, fotografía, huellas dactilares, sexo, nacionalidad, edad, lugar de nacimiento, raza, filiación, preferencias políticas, fecha de nacimiento, imagen del iris del ojo, patrón de la voz, etc.) y por lo tanto deben ser protegidos por el CONALEP.

Atentamente,
Imperio Industrial CIREG y/o Israel Velasco Iturbe
se elimino clave
se elimino

(Handwritten signature and initials)



Imperio Industrial CIREG

ISRAEL VELASCO ITURBE

Fabricante: CALZADO Y UNIFORMES DEPORTIVOS, INDUSTRIALES Y DE SEGURIDAD

Invitación a Cuando Menos Tres Personas de carácter Nacional Mixta No. IA-011L5X001-E13-2017

"ADQUISICIÓN DE PANTS, PLAYERAS Y GORRAS PARA EL PERSONAL DEL COLEGIO NACIONAL DE EDUCACIÓN PROFESIONAL TÉCNICA"

CONALEP
COLEGIO NACIONAL DE EDUCACION PROFECIONAL TECNICA
Calle 16 de Septiembre No. 147 Nte., Col. Lázaro Cárdenas, Metepec,
Estado de México, C.P. 52148, Tel. 01 (722) 271-0800 Ext. 2475, Fax 2722.

At'n: Lic. Amaya de la Campa Palacios
Coordinador de Adquisiciones y Servicios

HOJA 5 DE 5

TALLAS DE LA CHAMARRA DEL PANTS

TALLA	CUELLO	CONTORNO TORACICO	LARGO DEL TALLE	LONGITUD DE MANGA
CH	40.6	109.2	48.9	59.4
M	43.2	114.3	50.8	59.37
G	45.7	119.4	52.7	61.0
EX	48.3	124.5	54.6	62.5

NOTA: Estas medidas están expresadas en cm. Y tienen una tolerancia de +1 cm, -0.5 cm

TALLAS DE PANTALÓN DEL PANTS

TALLA	CINTURA	ENTREPIERNA	BASE	BAJOS	LARGO TOTAL	RODILLA
CH	86.4	78.7	111.8	45.7	105.4	50.8
M	96.5	78.7	121.9	45.7	106.7	50.8
G	106.7	78.7	132.1	45.7	107.9	53.3
EX	116.8	78.7	142.2	48.3	109.2	53.3

NOTA: Estas medidas están expresadas en cm. Y tienen una tolerancia de +1 cm, -0.5 cm

Fundamento Legal: Artículos 6 fracción II, de la Constitución Política de Estados Unidos Mexicanos; 116, de la Ley General de Transparencia y Acceso a la Información Pública; 16, 113 fracción I y 118 de la Ley Federal de Transparencia y Acceso a la Información Pública. **Motivación:** La protección de datos personales es un derecho universal consagrado en la Declaración Universal de Derechos Humanos, al establecer que las personas tienen derecho a la protección de la ley de sus datos personales, dicha normatividad es retomada por nuestra Constitución en su artículo 6, fracción II, elevando el derecho a garantía Constitucional protegida y tutelada por el Estado, las Leyes Reglamentarias en la materia fijaron que los datos personales se refiere a toda aquella información asociada a una persona o individuo que lo hace identificable del resto de las personas (nombre, domicilio, teléfono, fotografía, huellas dactilares, sexo, nacionalidad, edad, lugar de nacimiento, raza, filiación, preferencias políticas, fecha de nacimiento, imagen del iris del ojo, patrón de la voz, etc.) y por lo tanto deben ser protegidos por el CONALEP.

Atentamente,
Imperio Industrial CIREG y/o Israel Velasco Iturbe
se elimino clave.

se elimino

CORREO ELECTRONICO. cireg_industrial@hotmail.com isvelit@hotmail.com

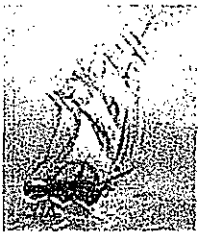

Imperio Industrial CIREG

ISRAEL VELASCO ITURBE

Fabricante: CALZADO Y UNIFORMES DEPORTIVOS, INDUSTRIALES Y DE SEGURIDAD

Invitación a Cuando Menos Tres Personas de carácter Nacional Mixta No. IA-011L5X001-E13-2017
"ADQUISICIÓN DE PANTS, PLAYERAS Y GORRAS PARA EL PERSONAL DEL COLEGIO NACIONAL DE EDUCACIÓN PROFESIONAL TÉCNICA"

CONALEP
COLEGIO NACIONAL DE EDUCACION PROFECIONAL TECNICA
Calle 16 de Septiembre No. 147 Nte., Col. Lázaro Cárdenas, Metepec,
Estado de México, C.P. 52148, Tel. 01 (722) 271-0800 Ext. 2475; Fax 2722.

At'n: Lic. Arnaya de la Campa Palacios
Coordinador de Adquisiciones y Servicios

PUNTO IV. REQUISITOS QUE SE DEBEN CUMPLIR DENTRO DE LAS PROPOSICIONES.
INCISO b) CONTENIDO DE LA PROPUESTA ECONOMICA PUNTO I

PROPUESTA ECONOMICA

PARTIDA	DESCRIPCION	CANTIDAD	CONCEPTO	P.UNITARIO	TOTAL
1	Playera tipo polo	7250	Pieza	\$ 73.20	\$ 530,700.00
2	Gorra	6800	Pieza	\$ 28.50	\$ 193,800.00
3	Pants	2500	Juego	\$ 294.00	\$ 735,000.00
				SUBTOTAL	\$ 1'459,500.00
				I.V.A.	\$ 233,520.00
				TOTAL	\$ 1'693,020.00

TIEMPO, LUGAR, VIGENCIA DEL PEDIDO:

CONDICIONES DE PAGO: NOS APEGAMOS AL PUNTO 1.12 DE SUS BASES NUMERALES 1,2 Y 3

CONDICIONES DE ENTREGA: LOS BIENES SERÁN ENTREGADOS A LIBRE ABORDO POR EL LICITANTE QUE RESULTE ADJUDICADO, CALLE 16 DE SEPTIEMBRE No. 147 NTE., COL. LAZARO CARDENAS, METEPEC, ESTADO DE MEXICO, C.P. 52148.

LOS PRODUCTOS SON FABRICADOS 100% NACIONAL

MONEDA QUE COTIZO: PESOS MEXICANOS

VIGENCIA DEL CONTRATO: SERA FIRME A PARTIR DE LA FECHA DE LA FECHA DEL CONTRATO Y HASTA EL TOTAL DEL SUMINISTRO DE LOS BIENES A ENTRERA SATISFACCION DE LOS BIENES

LOS PRECIOS SON MÁS I.V.A.

Fundamento Legal: Artículos 6 fracción II, de la Constitución Política de Estados Unidos Mexicanos; 116, de la Ley General de Transparencia y Acceso a la Información Pública; 16, 113 fracción I y 118 de la Ley Federal de Transparencia y Acceso a la Información Pública. **Motivación:** La protección de datos personales es un derecho universal consagrado en la Declaración Universal de Derechos Humanos, al establecer que las personas tienen derecho a la protección de la ley de sus datos personales, dicha normatividad es retomada por nuestra Constitución en su artículo 6, fracción II, elevando el derecho a garantía Constitucional protegida y tutelada por el Estado, las Leyes Reglamentarias en la materia fijaron que los datos personales se refiere a toda aquella información asociada a una persona o individuo que lo hace identificable del resto de las personas (nombre, domicilio, teléfono, fotografía, huellas dactilares, sexo, nacionalidad, edad, lugar de nacimiento, raza, filiación, preferencias políticas, fecha de nacimiento, imagen del iris del ojo, patrón de la voz, etc.) y por lo tanto deben ser protegidos por el CONALEP.

Atentamente,
Imperio Industrial CIREG y/o Israel Velasco Iturbe
se elimino clave

se elimino

CORREO ELECTRONICO. cireg_industrial@hotmail.com isvelit@hotmail.com

ANEXO 3

8

Carta Sobre Defectos y Vicios Ocultos de los Bienes y/o Servicios

FECHA:

ANTE: COLEGIO NACIONAL DE EDUCACIÓN PROFESIONAL TÉCNICA

PARA GARANTIZAR POR _____, CON DOMICILIO EN _____, LA CALIDAD, BUENA EJECUCIÓN Y CUALQUIER OTRA RESPONSABILIDAD DERIVADA DE LOS BIENES Y/O SERVICIOS ADQUIRIDOS AMPARADOS BAJO EL CONTRATO (_____) DE FECHA _____ DE _____ DE 2016, CELEBRADO EN EL COLEGIO NACIONAL DE EDUCACIÓN PROFESIONAL TÉCNICA, REPRESENTADA POR EL M.A.E.E. JOSÉ LUIS IZQUIERDO GONZÁLEZ EN SU CARÁCTER DE APODERADO LEGAL DEL COLEGIO NACIONAL DE EDUCACIÓN PROFESIONAL TÉCNICA, TODA VEZ QUE CUENTA CON PODERES PARA ACTOS DE ADMINISTRACIÓN Y DE DOMINIO LIMITADOS, MISMOS QUE ACREDITA CON TESTIMONIO 1,634 DE FECHA 17 DE JUNIO DE 2013, PROTOCOLIZADA ANTE LA FE DE LA NOTARIO PÚBLICO No. 41 DEL ESTADO DE MÉXICO., LICENCIADA PATRICIA IRMA FIGUEROA BARKOW, RELATIVO A (_____), QUE SE ESPECIFICAN EN LA CLÁUSULA PRIMERA DEL CONTRATO. ASÍ COMO EN SU CASO, A LAS ADQUISICIONES, ARRENDAMIENTOS Y SERVICIOS REALIZADOS O EJECUTADOS A TRAVÉS DE LOS CONVENIOS Y MODIFICACIONES A DICHO CONTRATO, CUYO MONTO TOTAL EJERCIDO ES LA CANTIDAD DE MONTO DE \$ _____ (_____ PESOS. 00/100 M.N.). IVA INCLUIDO.

LA VIGENCIA DE ESTA GARANTÍA SERÁ DEL _____ DE _____ DE 2017 AL _____ DE _____ DE 2017, MÁS 60 DÍAS NATURALES, AL TÉRMINO DEL CUAL DE NO HABER INCONFORMIDAD DEL CONALEP, DEJARÁ DE SURTIR EFECTOS LEGALES CORRESPONDIENTES. EN CASO DE PRESENTAR DEFECTOS QUE RESULTEN EN LOS BIENES Y/O SERVICIOS MAL EJECUTADOS O CUALQUIER OTRA RESPONSABILIDAD EN QUE HAYA INCURRIDO EN LA REALIZACIÓN O EJECUCIÓN DE LOS MISMOS, DERIVADAS DEL CONTRATO, EL CONALEP DEBERÁ COMUNICARLO DE INMEDIATO Y POR ESCRITO AL PROVEEDOR. ESTA GARANTÍA CONTINUARÁ VIGENTE HASTA QUE SE CORRIJAN LOS DEFECTOS Y SE SATISFAGAN LAS RESPONSABILIDADES A QUE HAYA LUGAR.

_____, EXPRESAMENTE DECLARA:

LA PRESENTE GARANTÍA DE EXPIDE DE CONFORMIDAD CON LA "LEY" Y SU "REGLAMENTO".

QUE LA PRESENTE GARANTÍA SE OTORGA ATENDIENDO A TODAS LAS ESTIPULACIONES CONTENIDAS EN EL CONTRATO DE REFERENCIA SUS CONVENIOS, MODIFICACIONES Y LA RECEPCIÓN FORMAL DE LOS BIENES Y/O SERVICIOS.

LA PRESENTE GARANTÍA PERMANECERÁ EN VIGOR DESDE LA FECHA DE SU EXPEDICIÓN Y DURANTE LA SUBSTANCIACIÓN DE TODOS LOS RECURSOS LEGALES O JUICIOS QUE SE INTERPONGAN, HASTA QUE SE DICTE RESOLUCIÓN DEFINITIVA POR AUTORIDAD COMPETENTE.

C.
APODERADO LEGAL

MODELO DE FIANZA DE CUMPLIMIENTO DE CONTRATO

Nota: ESTE ANEXO SOLO LO DEBERÁ PRESENTAR EL LICITANTE QUE RESULTE ADJUDICADO.

FIANZA No. : (NUM. DE FIANZA)

FECHA: (10 DÍAS NATURALES COMO MÁXIMO A PARTIR DE LA FECHA DEL CONTRATO)

POR \$ _____ (10% DEL IMPORTE TOTAL DEL CONTRATO)

ANTE: COLEGIO NACIONAL DE EDUCACIÓN PROFESIONAL TÉCNICA.

PARA GARANTIZAR POR: (NOMBRE O RAZÓN SOCIAL, R.F.C. Y DOMICILIO DE LA EMPRESA) EL CUMPLIMIENTO DE TODAS Y CADA UNA DE LAS OBLIGACIONES A SU CARGO, DERIVADAS DEL CONTRATO: (No. DE CONTRATO) DE FECHA: (FECHA EN QUE SE FIRMÓ CONTRATO), CON IMPORTE DE \$(MONTO DEL CONTRATO) (CON LETRA). RELATIVO A: (DESCRIPCIÓN DE LOS BIENES Y/O SERVICIOS, MISMOS QUE SE ESPECIFICAN EN LA CLÁUSULA PRIMERA DEL CONTRATO) CELEBRADO CON EL COLEGIO NACIONAL DE EDUCACIÓN PROFESIONAL TÉCNICA, REPRESENTADA POR EL M.A.E.E. JOSÉ LUIS IZQUIERDO GONZÁLEZ, EN SU CARÁCTER DE DIRECTOR DE INFRAESTRUCTURA Y ADQUISICIONES DEL COLEGIO NACIONAL DE EDUCACIÓN PROFESIONAL TÉCNICA, TODA VEZ QUE CUENTA CON PODERES PARA ACTOS DE ADMINISTRACIÓN Y DE DOMINIO LIMITADOS, MISMOS QUE ACREDITA CON TESTIMONIO No. 1,634 DE FECHA 17 DE JUNIO DE 2013, PROTOCOLIZADA ANTE LA FE DE LA NOTARIO PÚBLICO No. 41 DE ESTADO DE MÉXICO, LICENCIADA PATRICIA IRMA FIGUEROA BARKOW.

LA PRESENTE FIANZA SE EXPIDE DE CONFORMIDAD CON LA LEY DE ADQUISICIONES, ARRENDAMIENTOS Y SERVICIOS DEL SECTOR PÚBLICO Y SU REGLAMENTO, LA LEY DE INSTITUCIONES DE DEGUROS Y DE FIANZAS, Y ESTARÁ VIGENTE HASTA QUE LAS ADQUISICIONES, ARRENDAMIENTOS, TRABAJOS O SERVICIOS MATERIA DEL CONTRATO DE REFERENCIA, HAYAN SIDO RECIBIDOS A ENTERA SATISFACCIÓN DEL CONALEP DE ACUERDO A LO ESTIPULADO EN EL CONTRATO DE REFERENCIA, LA PRESENTE FIANZA AMPARA EL PERIODO DE GARANTÍA DE LOS BIENES Y/O SERVICIOS OBJETO DEL CONTRATO DE REFERENCIA, ASÍ MISMO ES NECESARIO PARA CANCELAR LA PRESENTE FIANZA, CONTAR CON LA CONSTANCIA DE CUMPLIMIENTO TOTAL DE LAS OBLIGACIONES CONTRACTUALES QUE SE SEÑALA EN LA FRACCIÓN B) DEL PÁRRAFO I DEL ARTÍCULO 103 DEL REGLAMENTO DE LA LEY EN CITA.

ESTA FIANZA PERMANECERÁ VIGENTE DURANTE EL CUMPLIMIENTO DE LAS OBLIGACIONES QUE GARANTICE Y CONTINUARÁ VIGENTE HASTA QUE SE CORRIJAN LOS DEFECTOS Y SE SATISFAGAN LAS RESPONSABILIDADES A QUE HAYA LUGAR. Y EN CASO DE QUE SE PRORROGUE O EXISTA ESPERA EN EL PLAZO AL CUMPLIMIENTO DE LOS CONTRATOS, ASÍ COMO DURANTE LA SUBSTANCIACIÓN DE TODOS LOS RECURSOS LEGALES O DE LOS JUICIOS QUE SE INTERPONGAN Y HASTA QUE SE DICTE RESOLUCIÓN DEFINITIVA QUE QUEDE FIRME Y EN QUE SE ESTABLEZCA PARA LA CORRECCIÓN DE LOS SERVICIOS QUE SE GARANTIZAN, LA VIGENCIA DE LA PRESENTE QUEDARÁ AUTOMÁTICAMENTE PRORROGADA EN CORCONDANCIA CON DICHA PRORROGA O ESPERA DE CONFORMIDAD CON EL ARTÍCULO 118 DE LA LEY DE INSTITUCIONES DE DEGUROS Y DE FIANZAS.

EL PROVEEDOR SE OBLIGA AL TERMINAR LA ENTREGA DE LOS BIENES A RESPONDER ANTE EL CONALEP DE LOS DEFECTOS QUE RESULTEN DE LA ADQUISICIÓN DE LOS BIENES Y/O SERVICIOS DEL CONTRATO DE REFERENCIA, DE VICIOS OCULTOS O DE CUALQUIER OTRA RESPONSABILIDAD EN QUE SE HUBIESE INCURRIDO EN SU EJECUCIÓN.

LA COMPAÑÍA AFIANZADORA EXPRESAMENTE DECLARA:

QUE LA AFIANZADORA ACEPTA EXPRESAMENTE SOMETERSE A LOS PROCEDIMIENTOS DE EJECUCIÓN PREVISTOS EN LA LEY DE INSTITUCIONES DE DEGUROS Y DE FIANZAS PARA LA EFECTIVIDAD DE LAS FIANZAS, AÚN PARA EL CASO DE QUE PROCEDA EL COBRO DE INDEMNIZACIÓN POR MORA, CON MOTIVO DEL PAGO EXTEMPORÁNEO DEL IMPORTE DE LA PÓLIZA DE FIANZA REQUERIDA.

QUE ESTA FIANZA SE OTORGA ATENDIENDO A TODAS LAS ESTIPULACIONES CONTENIDAS EN EL CONTRATO DE REFERENCIA, ASÍ COMO A SUS ANEXOS.

EN CASO DE OTORGAMIENTO DE PRÓRROGAS O ESPERAS AL PROVEEDOR PARA EL CUMPLIMIENTO DE SUS OBLIGACIONES, DERIVADAS DE LA FORMALIZACIÓN DE CONVENIOS DE AMPLIACIÓN AL MONTO O AL PLAZO DEL CONTRATO, SE DEBERÁ REALIZAR LA MODIFICACIÓN CORRESPONDIENTE A LA FIANZA;

CUANDO AL REALIZARSE EL FINIQUITO RESULTEN SALDOS A CARGO DEL PROVEEDOR Y ÉSTE EFECTÚE LA TOTALIDAD DEL PAGO EN FORMA INCONDICIONAL, LAS DEPENDENCIAS Y ENTIDADES DEBERÁN CANCELAR LA FIANZA RESPECTIVA.

LAS MODIFICACIONES A LAS FIANZAS DEBERÁN FORMALIZARSE CON LA PARTICIPACIÓN QUE CORRESPONDA A LA AFIANZADORA, EN TÉRMINOS DE LAS DISPOSICIONES APLICABLES.

LA PRESENTE FIANZA PERMANECERÁ EN VIGOR DESDE LA FECHA DE SU EXPEDICIÓN Y DURANTE LA SUBSTANCIACIÓN DE TODOS LOS RECURSOS LEGALES O JUICIOS QUE SE INTERPONGAN, HASTA QUE SE DICTE RESOLUCIÓN DEFINITIVA POR AUTORIDADES COMPETENTES.

NOTA: DEBERÁ PRESENTARSE EN ORIGINAL Y 2 FOTOCOPIAS DE LA FIANZA, NO SE ADMITEN TACHADURAS NI ENMENDADURAS.