



ACTA DE JUNTA DE ACLARACIONES

Licitación Pública Nacional Mixta No. LA-011L5X001-E83-2016

"ADQUISICIÓN DE 4,440 SILLAS CON PALETA Y PORTALIBROS, 402 PINTARRONES Y 20 EQUIPOS DE ALERTA SÍSMICA, PARA LOS 27 PLANTELES ADSCRITOS A LA UNIDAD DE OPERACIÓN DESCONCENTRADA PARA EL DISTRITO FEDERAL (UODDF) Y LOS 6 DE LA REPRESENTACIÓN DEL CONALEP EN EL ESTADO DE OAXACA"

En la Ciudad de Metepec, Estado de México siendo las 10:00 horas, del 1 de noviembre de 2016, en el Auditorio Ángel María Garibay K., ubicado en Calle 16 de Septiembre No. 147 Norte Col. Lázaro Cárdenas, Metepec, Estado de México primer piso; se reunieron los servidores públicos y demás personas cuyos nombres y firmas aparecen al final de la presente Acta, con objeto de llevar a cabo la junta de aclaraciones a la convocatoria a la licitación indicada al rubro, de acuerdo a lo previsto en los artículos 33, 33 Bis de la Ley de Adquisiciones, Arrendamientos y Servicios del Sector Público (en adelante, la Ley), 45 y 46 del Reglamento de la Ley (en adelante Reglamento) así como del numeral III subnumeral 1 de la convocatoria a la licitación.

Este acto fue presidido por la Lic. Amaya de la Campa Palacios, servidor público designado por la convocante, quien al inicio de esta junta, comunicó a los asistentes que de conformidad con el artículo 33 Bis de la Ley, solamente se atenderán solicitudes de aclaración a la convocatoria de las personas que hayan presentado el escrito en el que expresen su interés en participar en esta licitación, de forma presencial o a través de CompraNet, por sí o en representación de un tercero, y cuyas preguntas se hayan recibido con 24 horas de anticipación a este acto, caso contrario, se les permitirá su asistencia sin poder formular preguntas.

La presidenta, fue asistida por el representante de la Coordinación de infraestructura y Equipamiento adscrito a la Dirección de Infraestructura y Adquisiciones, quien solventó las preguntas de carácter técnico y los representantes del área contratante de la Coordinación de Adquisiciones y Servicios, los cuales solventaron las preguntas de carácter administrativo, cuyos nombres y firmas aparecen al final de la presente Acta.

La presidenta, dio inicio al acto señalando que se recibieron en tiempo y forma, de conformidad al artículo 33 Bis de la Ley, las solicitudes de aclaración a la convocatoria y el escrito de interés en participar, tanto en el domicilio de la convocante como a través de CompraNet, de las siguientes personas:

No.	NOMBRE, RAZÓN O DENOMINACIÓN SOCIAL	FORMA DE PRESENTACIÓN	No. de PREGUNTAS
1	CATRES TUBULARES S. DE R.L. DE C.V.	CompraNet y Correo	3

Se adjunta copia de la pantalla de CompraNet.

De conformidad con los artículos 26 penúltimo párrafo de la Ley y 45 de su Reglamento, a este acto no asistió ningún representante o persona que manifestara su interés de estar presente en el mismo.

La convocante realiza las siguientes precisiones a la convocatoria.

Numeral II OBJETO Y ALCANCE DE LA LICITACIÓN, subnumeral 2. Tiempo y lugar de entrega y condiciones de entrega de los bienes inciso e) MUESTRAS FÍSICAS DE LOS BIENES.

PRECISIÓN No. 1

Los licitantes participantes deberán considerar que la muestra física presentada no se requiere con el logotipo solicitado en las especificaciones técnicas, solo el licitante que resulte adjudicado será el que entregue los bienes con dicho requisito.

PRECISIÓN No. 2

Anexo No. 1 Especificaciones Técnicas

PARTIDA 1

NOMBRE: SILLA CON PALETA Y PORTALIBROS

DICE:

...

Acabados

ACTA DE JUNTA DE ACLARACIONES

Licitación Pública Nacional Mixta No. LA-011L5X001-E83-2016

"ADQUISICIÓN DE 4,440 SILLAS CON PALETA Y PORTALIBROS, 402 PINTARRONES Y 20 EQUIPOS DE ALERTA SÍSMICA, PARA LOS 27 PLANTELES ADSCRITOS A LA UNIDAD DE OPERACIÓN DESCONCENTRADA PARA EL DISTRITO FEDERAL (UODDF) Y LOS 6 DE LA REPRESENTACIÓN DEL CONALEP EN EL ESTADO DE OAXACA"

Cada silla deberá llevar el logotipo de la institución en etiqueta de 15cm. X 15 cm. aproximado con técnica de goteado en poliéster. (Se entregara imagen y color institucional en un medio de almacenamiento el día del fallo al licitante ganador).

DEBE DECIR:

...

Acabados

Cada silla deberá llevar el logotipo de la institución moldeado en bajo relieve con medida aproximada de 10 cm. de ancho por 7.5 cm. de alto en la parte frontal del respaldo. (Se entregara imagen y color institucional en un medio de almacenamiento el día del fallo al licitante ganador).

Acto seguido, se procedió a la lectura de las solicitudes de aclaración a la Convocatoria presentadas en tiempo y forma por los interesados, así como la respuesta otorgada por la Convocante como se indica a continuación:

PREGUNTAS EFECTUADAS POR CATRES TUBULARES S. DE R.L. DE C.V.

PREGUNTA 1:

ANEXO 1 PARTIDA 1: SILLA CON PALETA Y PORTA LIBROS.

¿NOS PODRIAN HACER FAVOR DE PROPORCIONARNOS PLANOS DE ESTA PARTIDA?, O EN SU CASO PROPORCIONARNOS LAS MEDIDAS DE LA PALETA.

RESPUESTA: La convocante manifiesta que como parte de la presente acta se anexa croquis con las medidas aproximadas de la paleta de la partida número 1 silla con paleta y porta libros.

PREGUNTA 2:

ANEXO 1 PARTIDA 1: SILLA CON PALETA Y PORTA LIBROS.

¿LAS TOLERANCIAS PARA CADA UNA DE LAS MEDIDAS SERAN DE +/- 5%?

RESPUESTA: La convocante manifiesta que es afirmativo su cuestionamiento las tolerancias para cada una de las medidas serán de +/- 5%

PREGUNTA 2:

ANEXO 1 PARTIDA 1: SILLA CON PALETA Y PORTA LIBROS.

SOLICITAN ETIQUETA CON LOGOTIPO, MISMA QUE EN NUESTRA EXPERIENCIA ES DESPRENDIBLE FACILMENTE, O ¿NOS PODRIAN DECIR DE QUE MANERA VA A IR SUJETA EN LA CONCHA?

RESPUESTA: La convocante manifiesta que el licitante deberá considerar la precisión No. 2 realizada en la presente junta de aclaraciones.

De conformidad con el artículo 33 de la Ley, esta Acta forma parte integrante de la convocatoria a la licitación.

Para efectos de la notificación y en términos de los artículos 37 Bis de la Ley, a partir de esta fecha se pone a disposición de los licitantes que no hayan asistido a este acto, copia de esta Acta en: la Coordinación de Adquisiciones y Servicios ubicada en Calle 16 de Septiembre No. 147 Norte Col. Lázaro Cárdenas, Metepec, Estado de México planta baja, en donde se fijará copia de la carátula del Acta, un ejemplar de la misma o el aviso del lugar donde se encuentra disponible, por un término no menor de cinco días hábiles, siendo de la exclusiva responsabilidad de los licitantes, acudir a enterarse de su contenido y obtener copia de la misma. La



ACTA DE JUNTA DE ACLARACIONES

**Licitación Pública Nacional Mixta
No. LA-011L5X001-E83-2016**

"ADQUISICIÓN DE 4,440 SILLAS CON PALETA Y PORTALIBROS, 402 PINTARRONES Y 20 EQUIPOS DE ALERTA SÍSMICA, PARA LOS 27 PLANTELES ADSCRITOS A LA UNIDAD DE OPERACIÓN DESCONCENTRADA PARA EL DISTRITO FEDERAL (UODDF) Y LOS 6 DE LA REPRESENTACIÓN DEL CONALEP EN EL ESTADO DE OAXACA"

información también estará disponible en la dirección electrónica: www.compranet.gob.mx. Este procedimiento sustituye a la notificación personal.

No existiendo más aclaraciones por parte de los licitantes y no habiendo más que hacer constar, se dio por terminada esta primera y última junta, siendo las 11:00hrs. del día 1 del mes de noviembre del año 2016.

Esta Acta consta de 7 hojas incluyendo preguntas, firmando para los efectos legales y de conformidad los asistentes a este evento, quienes reciben copia de la misma.

POR LOS LICITANTES

NOMBRE, RAZÓN O DENOMINACIÓN SOCIAL	REPRESENTANTE Y CORREO ELECTRÓNICO	FIRMA
Mobiliario S.A. de C.V.	Ignacio Rivera Larios jjimenez@mobiliario.net	
Catres Tubulares S. de R.L. de C.V.	Rubén A. Castro Bejarano Catres@prodigy.Net	
Jijosa S.A. de C.V.	Jorge Lagunas alcántara jijosa@outlook.com	
Cajuvsa S.A. de C.V.	Carlos Jumpero Pérez cajuvsa@outlook.com	
Cordero Muebles Escolares de Chalco S.A. de C.V.	Rubén Luna Morales bsalazar@grupocme.mx	

POR PARTE DEL COLEGIO NACIONAL DE EDUCACIÓN PROFESIONAL TÉCNICA

NOMBRE	ÁREA	FIRMA
Lic. Amaya de la Campa Palacios	Coordinadora de Adquisiciones y Servicios	
C. María de los Ángeles Sánchez Cruz	Subcoordinadora de Adquisiciones	
Lic. Giullith Argelia Ibarra Godinez	Representante de la Dirección Corporativa de Asuntos Jurídicos	
Lic. José Luis Paz Galán	Representante de la Dirección de Administración Financiera	
Ing. Javier Farías Gómez	Representante de la Dirección de Infraestructura y Adquisiciones	
Arq. José Juan Valenzuela Córdova	Representante de la Dirección de Infraestructura y Adquisiciones	

ACTA DE JUNTA DE ACLARACIONES

**Licitación Pública Nacional Mixta
No. LA-011L5X001-E83-2016**

“ADQUISICIÓN DE 4,440 SILLAS CON PALETA Y PORTALIBROS, 402 PINTARRONES Y 20 EQUIPOS DE ALERTA SÍSMICA, PARA LOS 27 PLANTELES ADSCRITOS A LA UNIDAD DE OPERACIÓN DESCONCENTRADA PARA EL DISTRITO FEDERAL (UODDF) Y LOS 6 DE LA REPRESENTACIÓN DEL CONALEP EN EL ESTADO DE OAXACA”

POR EL ORGANO INTERNO DE CONTROL

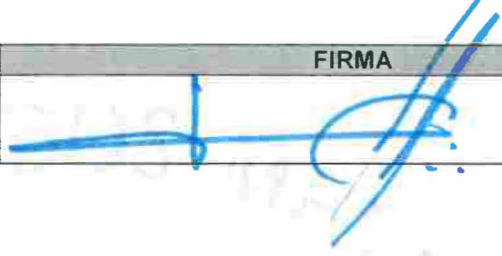
NOMBRE	FIRMA
L.C.P. y A.P. José Talavera Chirino	

PAGINA COMPRANET

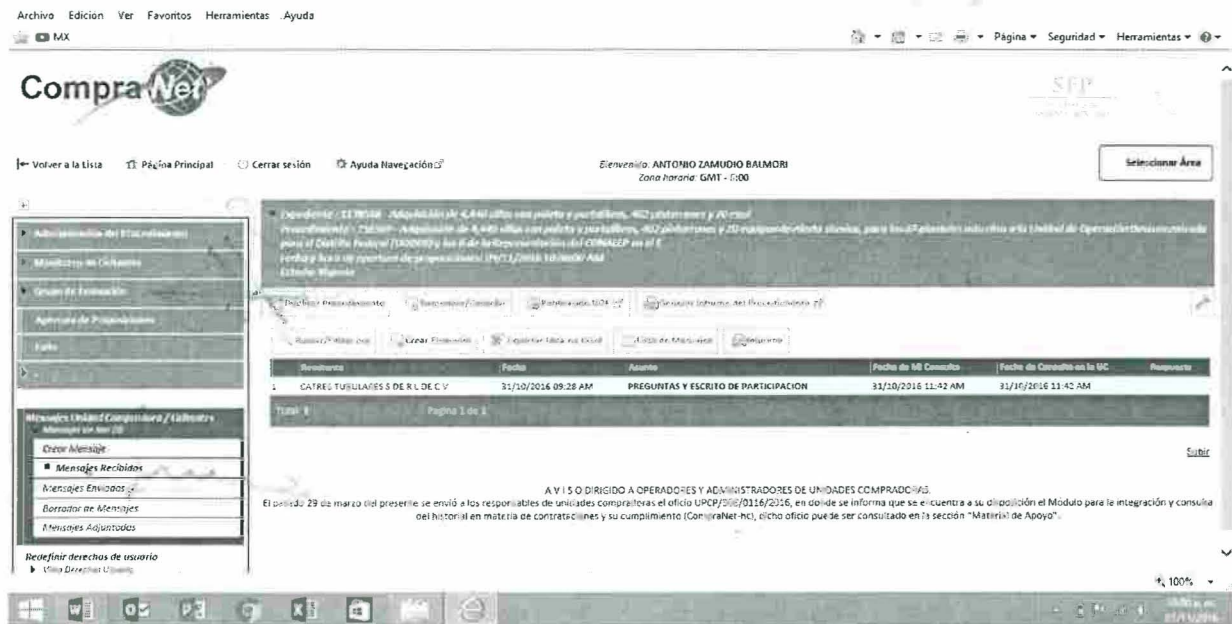

El presente 29 de marzo del presente se envió a los responsables de unidades compradoras el oficio UPCR/06/0116/2016, en donde se informa que se encuentra a su disposición el Módulo para la integración y consulta del historial en materia de contrataciones y su cumplimiento (CompraNet-He), dicho oficio puede ser consultado en la sección "Matrícula de Apoyo".

Actividad	Fecha	Asunto	Fecha de M6 Consulta	Fecha de Consulta en la UC	Respuesta
1	31/10/2016 09:28 AM	PREGUNTAS Y ESCRITO DE PARTICIPACION	31/10/2016 11:42 AM	31/10/2016 11:42 AM	

----- FIN DEL ACTA -----

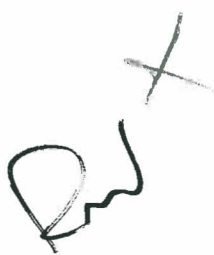
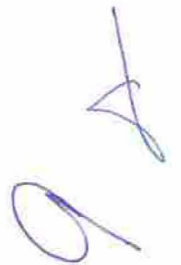

SISTEMA DE GESTIÓN DE LA CALIDAD
CATRES TUBULARES ISO 9001:2008

FO-MEM 7.5.3



Revisión 1/2016
Emisión: Abril 2011
Originado por:
Encargada de Administración
Revisado por: Gestor de Calidad
Aprobado por: Director General

FORMATO PARA:
MEMBRETE

TLALPUJAHUA MICH. A 31 DE OCTUBRE DE 2016

COLEGIO NACIONAL DE EDUCACION PROFESIONAL TECNICA
SECRETARIA DE ADMINISTRACION
DIRECCION DE INFRAESTRUCTURA Y ADQUISICIONES
A QUIEN CORRESPONDA
PRESENTE.

BAJO PROTESTA DE DECIR VERDAD, EN MI CARÁCTER DE REPRESENTANTE LEGAL DE LA EMPRESA DENOMINADA CATRES TUBULARES S DE RL DE CV, SEGÚN CONSTA EN EL TESTIMONIO NOTARIAL DE FECHA 27 DE MAYO DE 2016 OTORGADO ANTE NOTARIO PÚBLICO NÚMERO 17 DE MARAVATIO MICHOACAN Y QUE SE ENCUENTRA REGISTRADO BAJO EL NÚMERO 15100*14 CONTROL INTERNO 4 DEL REGISTRO PÚBLICO DE COMERCIO DE CD HIDALGO MICHOACAN., CON QUE CUENTO CON FACULTADES SUFICIENTES PARA COMPROMETERME POR MI O POR MI REPRESENTADA SOLICITO SEAN ACLARADAS LAS DUDAS RESPECTO DE EL PROCEDIMIENTO DE LICITACIÓN PÚBLICA NACIONAL MXTA NO LA-011L5X001-E83-2016, PARA LA ADQUISICIÓN DE 4,440 SILLAS CON PALETA Y PORTALIBROS, 402 PINTARRONES Y 20 EQUIPOS DE ALARMA SISMICA, PARA LOS 27 PLANTELES ADSCRITOS A LA UNIDAD DE OPERACIÓN DESCONCENTRADA PARA EL DISTRITO FEDERAL (UCODF) Y LOS 6 DE LA REPRESENTACION DEL CONALEP EN EL ESTADO DE OAXACA.

PREGUNTA 1:
ANEXO 1 PARTIDA 1: SILLA CON PALETA Y PORTA LIBROS

¿NOS PODRIAN HACER FAVOR DE PROPORCIONARNOS PLANOS DE ESTA PARTIDA?, O EN SU CASO PROPORCIONARNOS LAS MEDIDAS DE LA PALETA.

PREGUNTA 2:
ANEXO 1 PARTIDA 1: SILLA CON PALETA Y PORTA LIBROS

¿LAS TOLERANCIAS PARA CADA UNA DE LAS MEDIDAS SERAN DE +/- 5%?

PREGUNTA 2:
ANEXO 1 PARTIDA 1: SILLA CON PALETA Y PORTA LIBROS

SOLICITAN ETIQUETA CON LOGOTIPO, MISMA QUE EN NUESTRA EXPERIENCIA ES DESPRENDIBLE FACILMENTE, O ¿NOS PODRIAN DECIR DE QUE MANERA VA A IR SUJETA EN LA CONCHA?

SIN OTRO PARTICULAR PO EL MOMENTO Y A LA ESPERA DE UNA RESPUESTAME DESPIDO DE USTED.

ATENTAMENTE

RENE HERNANDEZ SALAZAR
REPRESENTANTE LEGAL
CATRES TUBULARES S DE RL DE CV

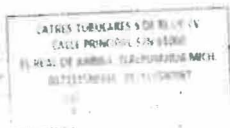



SISTEMA DE GESTIÓN DE LA CALIDAD
CATRES TUBULARES ISO 9001:2008

FO-MEM 7.5.3



Revisión 1/2016
Emisión: Abril 2011
Originado por:
Encargada de Administración
Revisado por: Gestor de Calidad
Aprobado por: Director General

FORMATO PARA:
MEMBRETE

TLALPUJAHUA MICH. A 31 DE OCTUBRE DE 2016

COLEGIO NACIONAL DE EDUCACION PROFESIONAL TECNICA
SECRETARIA DE ADMINISTRACION
DIRECCION DE INFRAESTRUCTURA Y ADQUISICIONES
A QUIEN CORRESPONDA
PRESENTE.

BAJO PROTESTA DE DECIR VERDAD, EN MI CARÁCTER DE REPRESENTANTE LEGAL DE LA EMPRESA DENOMINADA CATRES TUBULARES S DE RL DE CV, SEGÚN CONSTA EN EL TESTIMONIO NOTARIAL DE FECHA 27 DE MAYO DE 2016 OTORGADO ANTE NOTARIO PÚBLICO NÚMERO 17 DE MARAVATIO MICHOACAN Y QUE SE ENCUENTRA REGISTRADO BAJO EL NÚMERO 15100*14 CONTROL INTERNO 4 DEL REGISTRO PUBLICO DE COMERCIO DE CD. HIDALGO MICHOACAN, CON QUE CUENTO CON FACULTADES SUFICIENTES PARA COMPROMETERME POR MI O POR MI REPRESENTADA Y MANIFIESTO QUE ES DE NUESTRO INTERÉS EN PARTICIPAR EN EL PROCEDIMIENTO DE LICITACIÓN PÚBLICA NACIONAL MXTA NO. LA-01115X001-E83-2016, PARA LA ADQUISICION DE 4,440 SILLAS CON PALETA Y PORTALIBROS, 402 PINTARRONES Y 20 EQUIPOS DE ALARMA SISMICA, PARA LOS 27 PLANTELES ADSCRITOS A LA UNIDAD DE OPERACIÓN DESCONCENTRADA PARA EL DISTRITO FEDERAL (UODDF) Y LOS 6 DE LA REPRESENTACION DEL CONALEP EN EL ESTADO DE OAXACA.

NOMBRE DEL LICITANTE: CATRES TUBULARES S DE RL DE CV
DIRECCIÓN: CALLE PRINCIPAL SIN NUMERO, EL REAL DE ARRIBA, TLALPUJAHUA MICHOACAN
TELÉFONOS Y FAX: 017111580344, 017111580087
EMAIL: catres@prodigy.net.mx

Número de escritura pública en la que
Consta su Acta constitutiva: 8666

Fecha: 11 de Abril de 1990

Nombre, número y lugar del Notario Público ante el cual se dio fe de la misma: Lic. Octavio Peña Torres Notario Publico No. 52 de Morelia Michoacán.

No. de Registro Público de la propiedad y de Comercio: FOLIO MERCANTIL ELECTRONICO 15100*14 DE FECHA 28 DE FEBRERO DE 2006

Relación de accionistas:

Apellido Paterno:	Apellido Materno:	Nombre (s):	Porcentaje:
COLIN	SAUCEDO	JOSE LUIS	80%
COLIN	GUZMAN	JOSE LUIS	05%
COLIN	GUZMAN	MARGARITA	05%
COLIN	GUZMAN	GLORIA ELENA	05%
COLIN	GUZMAN	ANGELES MONICA	05%

Descripción del objeto social: FABRICACION Y VENTA DE ARTICULOS METALICOS Y LAMINADOS PARA EL HOGAR Y LA INDUSTRIA, FABRICACION Y VENTA DE MUEBLES ESCOLARES Y DE OFICINA, FABRICACION Y VENTA DE PRODUCTOS DE POR MEDIO DE INYECCION DE PLASTICO Y COMPRA Y VENTA DE ARTICULOS EN GENERAL.

Reformas al Acta constitutiva: ESCRITURA PUBLICA UN MIL QUINIENTOS VEINTICOHO, ESCRITURA PUBLICA NOVECIENTOS VEINTISIETE VOL. TRECE

Nombre, número y lugar del Notario Público ante el cual se dio fe de la misma: Lic. Ruben Alejandro Morelos Prado Notario Publico No. 99 de Maravatio Michoacán, Lic. Fausto R. Gonzalez Rodriguez Notario Publico No. 17 de Maravatio Michoacán.

NOMBRE DEL REPRESENTANTE: RENE HERNANDEZ SALAZAR
DIRECCION: LOC SAN LOENZO SIN NUMERO, TLALPUJAHUA MICHOACAN CP: 61060
TELÉFONOS Y FAX: 017111580344, 017111580087
EMAIL: catres@prodigy.net.mx

ATENTAMENTE

RENE HERNANDEZ SALAZAR

(NOMBRE Y FIRMA DEL REPRESENTANTE LEGAL)

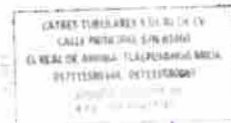

CATRES TUBULARES S DE RL DE CV
CALLE PRINCIPAL S. N. EL REAL DE ARRIBA, 61060 TLALPUJAHUA, MICH.
TELÉFONOS: (01711)158-00-87. FAX: (01711)158-03-44

E-mail: catres@prodigy.net.mx

www.catrestubulares.com.mx

R.F.C.: CTS900411CPS

REG IMSS: N971000410-6

Croquis de Paleta Correspondiente a la Silla de la partida No.1

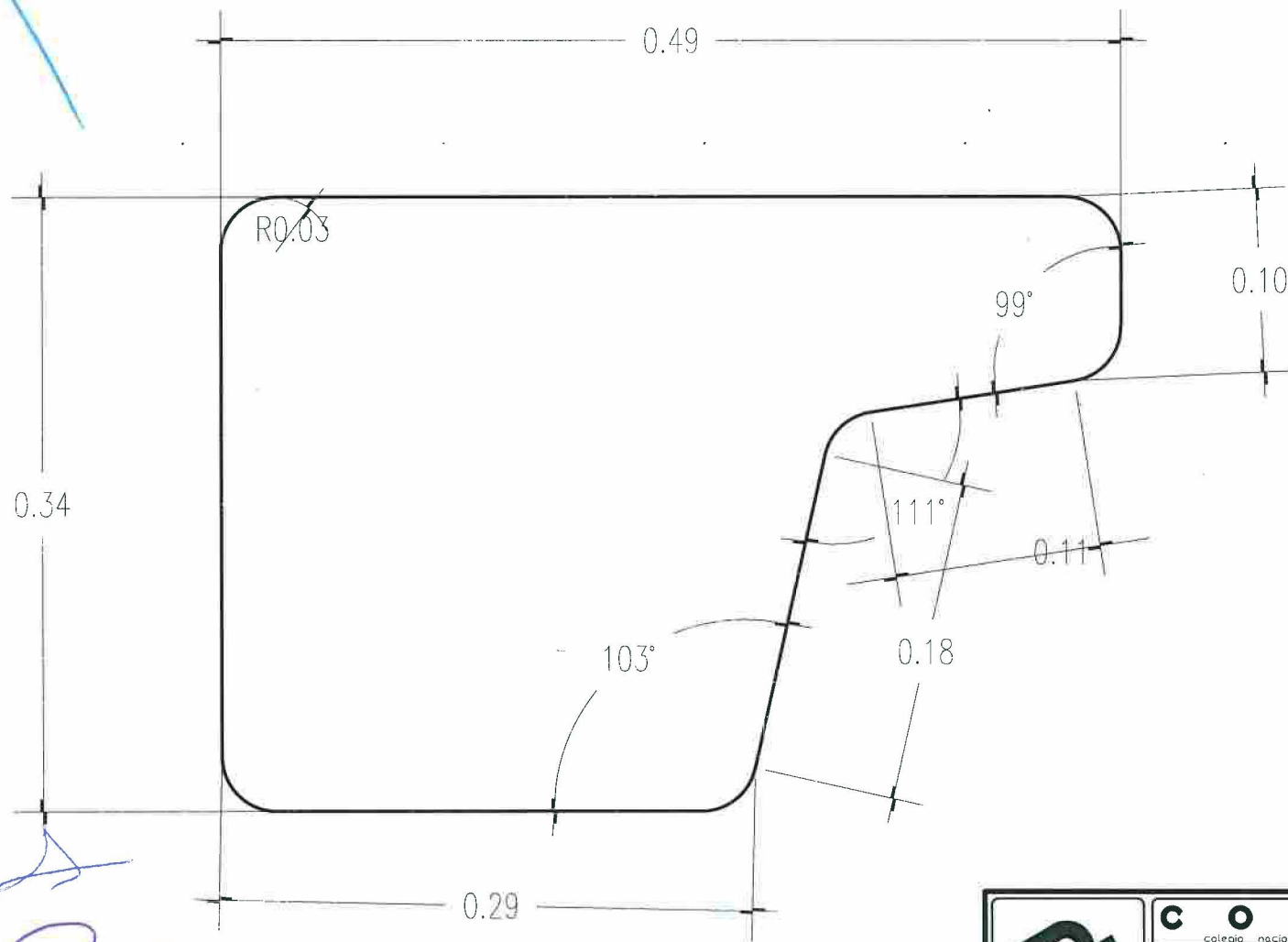

Acotación en Metros, (Medidas aproximadas).

	CONALEP colegio nacional de educación profesional técnica	
	Dirección de Infraestructura y Adquisiciones M.A.E.E. JOSÉ LUIS IZQUIERDO GONZÁLEZ	
PROYECTO: "PALETA DE SILLA"	01	COORDINADORA DE INFRAESTRUCTURA Y EQUIPAMIENTO ARD. REYNA P. SALAZAR SALAZAR SUB COORDINACIÓN DE PROGRAMACIÓN DE EQUIPO
PLANO: PALETA 01	FECHA: OCTUBRE 2016 ESCALA: S/E	ACCOTACIÓN METROS: PROYECTO: DIBUJO: J.J.V.C.